

HELKAMA

Käyttöohje

MALLIT

HJA168S(autom.)/HJL150S(lokerolla)

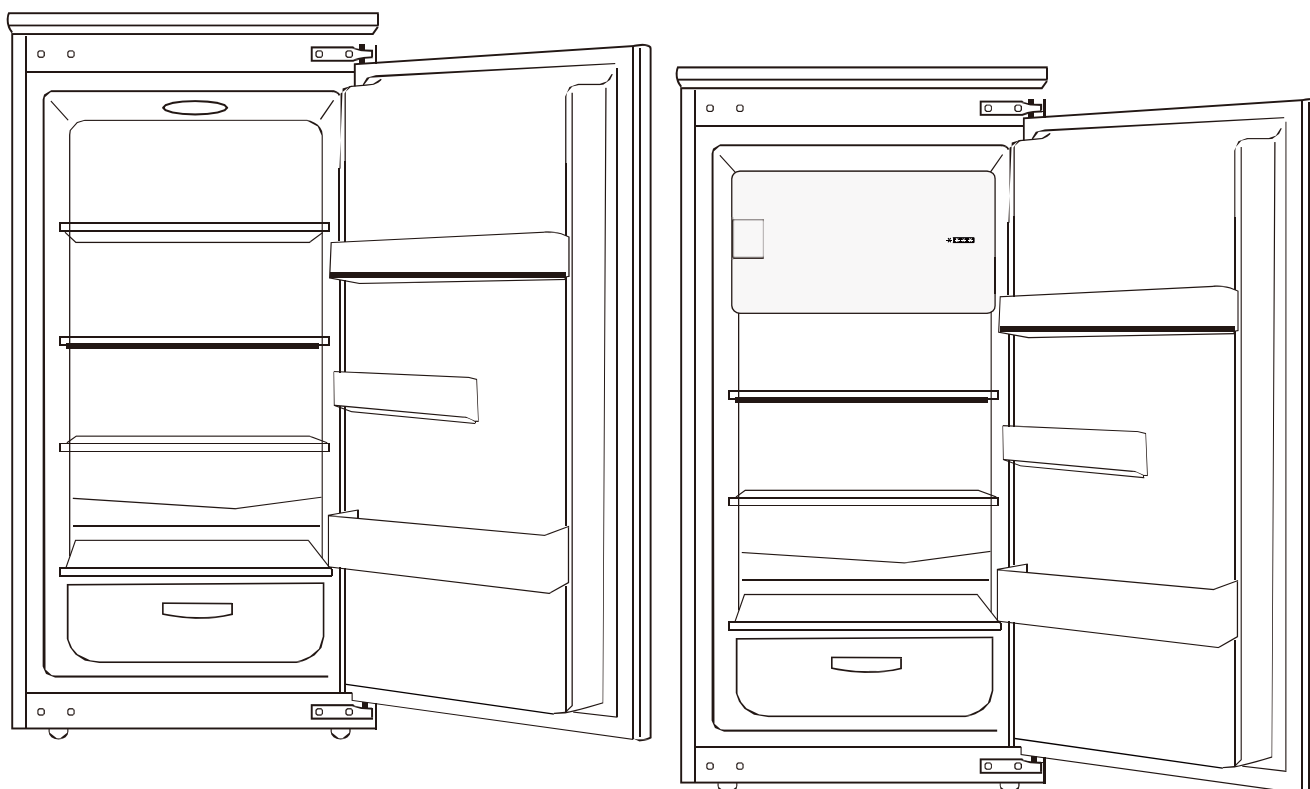

Sisällysluettelo

Varoitukset-----	1~2
Kaavio-----	3
Valmistelut -----	3
Käyttö -----	4
Ohjeet-----	5~7
Huurteenpoisto, puhdistus ja käytöstäpoisto-----	8~9
Vianetsintä-----	10

Varoitukset

Vanhan laitteen hävittäminen

Varmista ennen vanhan laitteen hävittämistä, että se on toimintakunnon ja turvallinen. Irrota laite virransyötöstä ja poista tai tuhoa kaikki jouset, salvat tai pulttilukot estääksesi lapsia jäämästä loukkoon.

Huomaa, että jäähdytysjärjestelmä sisältää suojakaasuja ja kylmäainetta, jotka vaativat erikoiskäsittelyn hävitettäessä. Jääkaapin sisältävät arvomateriaalit voidaan kierrättää. Ota yhteyttä paikalliseen jätteenkäsittelykeskukseen

vanhan laitteen hävittämiseksi oikealla tavalla ja pyydä tarvittaessa lisätietoja paikalliselta viranomaiselta tai jälleenmyyjältä. Varmista, että jääkaapin putkisto ei vaurioidu, ennen kuin jätteenkäsittelykeskus hakee sen, jolloin autat suojaamaan ympäristöä, kun laite hävitetään oikealla tavalla.

Uuden laitteen pakkauksen hävittäminen

Kaikki uuden laitteen pakkausmateriaalit voidaan hävittää vaarantamatta ympäristöä.

Pahvilaatikko voidaan repiä tai leikata pieniin osiin ja viedä paperinkeräyspisteeseen. Käärekalvo on valmistettu polyeteenistä ja polyeteenisuojat ja täytemateriaali ei sisällä fluorokloriidisia hiilivetyjä.

Kaikki nämä arvokkaat materiaalit voidaan viedä jätteenkierrätyskeskukseen ja käyttää uudestaan kierrättämällä.

Pyydä paikallisilta viranomaisilta materiaalien keräyskeskuksen ja jätepaperin keräyspisteiden nimi ja osoite.

Turvallisuusohjeet ja varoitukset

Lue käyttöohje huolellisesti ennen laitteen käyttöä. Käyttöohje sisältää erittäin tärkeitä tietoja laitteen asennuksesta, käytöstä ja huollosta.

Säilytä käyttöohjetta turvallisessa paikassa ja luovuta se seuraavalle omistajalle, jos laite jälleenmyydään.

Valmistaja ei ole vastuussa seuraavien ohjeiden laiminlyömisestä aiheutuneista vaurioista.

*Vaurioitunutta laitetta ei saa ottaa käyttöön. Jos olet epävarma, ota yhteyttä toimittajaan.

Varoitukset

- * Laitteen liittäminen ja asennus on suoritettava noudattamalla tämän käyttöohjeen vastaavia ohjeita ja tiedoksiantoja.
- * Turvallisuussyistä on laite maadoitettava oikein teknisten tietojen mukaisella tavalla.
- * Irrota laite aina virransyötöstä ennen sen puhdistamista. Irrota laite virransyötöstä sen virtapistokkeesta, ei virtajohdosta vetämällä.
- * Säilytä alkoholia sisältäviä juomia ilmatiiviissä pulloissa tai säiliöissä ja säilytä niitä aina pystysuorassa asennossa. Lisäksi älä säilytä mitään räjähdysalttiita aineita laitteen sisällä - **Räjähdyksivaara!**
- * Älä vahingoita mitään laitteen kylmäainetta käsitteleviä osia puhkaisemalla tai lävistämällä kylmäainelinjoja terävillä kohteilla, painamalla tai väännelemällä mitä tahansa putkia tai kaapimalla pintoja. Mikäli kylmäainetta roiskuu ulos ja pääsee silmäkosketukseen, seurauksena voi olla vakava silmävamma.
- * Älä tuki tai peitä laitteen ilmanottoaleikköjä.
- * Älä anna lasten leikkiä laitteella. Älä anna lasten istua sisäosan laatikoiden päällä tai roikkua jääkaapin ovessa.
Mikäli olet hävittänyt vanhan laitteesi ja korvannut sen tällä jääkaapilla, varmista, että kaikki nykyisen vanhan jääkaapin salvat tai saranalukot on poistettu siitä ennen sen hävittämistä.
Tämä estää lasten loukkuun jäämisen jääkaapin sisälle.
Hävitä vanha laitteesi ympäristöystävällisellä tavalla ja toimita se paikalliseen jätteenkäsittelylaitokseen. Laite voi sisältää haitallisia kylmäainetta sisältäviä osia ja nämä on eroteltava laitteesta erityisiä laitteistoja käyttämällä. Ota yhteys jälleenmyyjäsi tai paikkakuntasi jätteenkäsittelylaitokseen.
Varmista, että kylmäainetta sisältävä jäähdytysjärjestelmä, erityisesti laitteen takaosan lämmönvaihdin ei ole vaurioitunut kierrätys- tai keräyspisteeseen kuljetuksen aikana niin, ettei kylmäainevuotoja ole havaittavissa. Laitteen arvokilvestä on löydettävissä käytetyt kylmäaine-/eritysaainetyyppit.
- * VAROITUS: Pidä laitteen ilmanvaihtoaukot tai sen muut rakenteelliset aukot puhtaana ja esteettöminä.
- * VAROITUS: Älä käytä mekaanisia laitteita, tarvikkeita tai muita valmistajan suosittelemattomia välineitä sulatustoiminnan nopeuttamiseen.
- * VAROITUS: Älä vahingoita jääkaapin jäähdytyspiiriä.
- * VAROITUS: Älä käytä sähkökäyttöisiä laitteita ruokien säilytystilassa tai niiden seassa jääkaapin sisällä.
- * Virtapistokkeen sijainnin täytyy olla käsiteltävissä asennuksen jälkeen.
- * Mikäli virtajohto on vaurioitunut, se on vaihdettava vastaavaan valmistajan tai sen valtuutetun jälleenmyyjän toimittamaan virtajohtoon.
- * Virransyötönlitittäminen ja asennus on suoritettava käyttöohjeen ohjeiden mukaisella tavalla.
- * Sulatukseen voidaan käyttää vain valmistajan määrittelemiä varusteita.

Huomio!

- * Tämä laite on suunniteltu ruokien ja elintarvikkeiden viilentämiseen, jääpalojen valmistamiseen ja pakasteiden säilyttämiseen.
- * Laite on tarkoitettu vain kotitalouskäyttöön. Noudata voimassaolevia määräyksiä jos laitetta käytetään teollisessa tai yleisessä käyttötarkoituksessa.
- * Kylmäaine- ja jäähdytyspiiri on vuotosuojattu.

Jääkaapin kaavio - Valmistelu

Tämä kuvaus voi poiketa hankkimasi jääkaapin rakenteesta sen teknisistä kehitystoimenpiteistä johtuen. Kuvan malli HJL150S, mallissa HJA168S ei lokeroa

Jääkaapin kuvaus

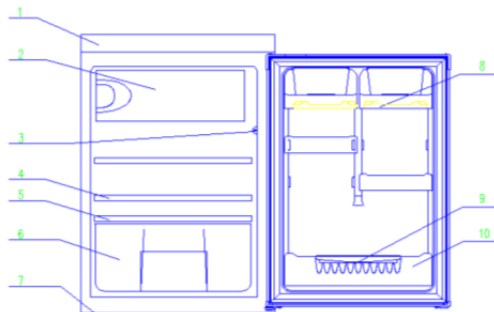

- | | |
|------------------------|--------------------|
| 1. Työtaso | 2. Pakastinlokero |
| 3. Termostaatti | 4. Jääkaapin hylly |
| 5. Vihanneslokerokansi | 6. Vihanneslokero |
| 7. Säädettävät jalat | 8. Kananmunateline |
| 9. Pullopidikkeet | 10. Säilytysshylly |

Valmistelu

Pakkauksen purku

Poista kaikki pakkausmateriaalit.

Tarkista varusteet ja materiaalit

Tarkastus tulee suorittaa pakkausluettelon avulla. Ota yhteyttä paikalliseen jälleenmyyjään, jos eroavaisuuksia esiintyy.

Varmista jääkaapin tarkoituksenmukainen sijainti

*Varmista, että jääkaappi pidetään pystysuorassa asennossa sen käsittelyn aikana. Jos jääkaappia on kallistettava, kallistuskulma ei saa ylittää 45 astetta. Muussa tapauksessa laite voi vaurioitua, jonka seurauksena jäähdytysteho heikkenee.

*Henkilötapaturmien ja laitevaurion välttämiseksi, tulisi jääkaappi purkaa pakkauksestaan kahden henkilön toimesta sen paikalleen siirtämisen jälkeen loppusijoituspaikassa.

*Tarkasta ennen jääkaapin asennusta, ettei siinä ole näkyviä ulkoisia vaurioita. *Laitevaurioiden välttämiseksi jääkaappia ei saa nostaa ylätasosta sen käsittelyn aikana.

*Älä ota vaurioitunutta jääkaappia käyttöön.

Puhdista jääkaappi ennen sen käyttöä.

(Katso kappale "Puhdistus")

Lepoaika

Kun jääkaappi on sijoitettu paikalleen ja puhdistettu, anna sen mukautua huonelämpötilaan n. 30 minuutin ajan ennen sen liittämistä virransyöttöön.

Käyttö

Jääkaapin kytkeminen päälle

Kun virransyöttö on liitetty, kierrä lämpötilan ohjainta myötäpäivään asennosta 0 haluttuun asentoon 1 - 6, jääkaapin käynnistämiseksi. Jääkaapin kompressori pysähtyy, kun lämpötilan ohjain on asennossa 0.

Suosittelemme normaalikäytössä asentoa 3-4.

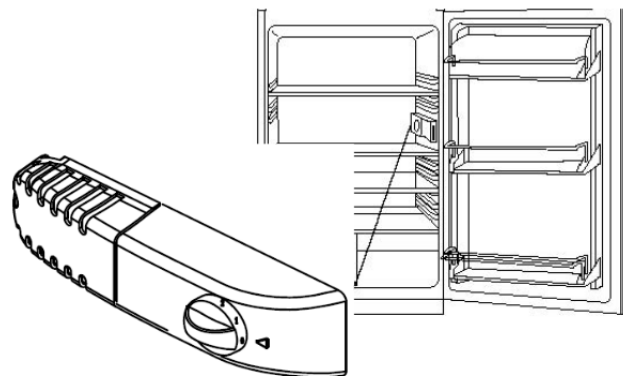

Lämpötilan säätö:

Lämpötilaa jääkaapin sisällä säädetään kiertämällä lämpötilan ohjainta. Asennot 1 - 7 edustavat eri lämpötiloja alimmasta ylimpään.

Asento	Olosuhteet
0	OFF – Laite on pois päältä
1	Minimiasetus
2-5	Normaali käyntiasetusväli riippuen olosuhteista
6	Maksimiasetus – laite käy koko ajan

Varoitus: Joissakin tapauksissa jääkaapin on saavutettava asetustasonsa lämpötila-asetusten säätöjen jälkeen. Tämän jakson pituus määritellään nykyisen ja asetuslämpötilojen, ympäristön lämpötilan, oven avaus- ja sulkemivälien ja jääkaapissa olevien ruokien määrän erotuksella.

Jääkaapin täyttäminen elintarvikkeilla

Kun jääkaappi on kytketty päälle, älä sijoita elintarvikkeita siihen ensimmäisen 1~2 tunnin kuluessa. Yleensä kylmäsäilöttävät ja pakasteruoat voidaan asettaa, kun lämpötila lokerossa saavuttaa asetuspisteen.

Ohjeet

Pakastelokero on tarkoitettu lyhytaikaiseen ruokien säilyttämiseen tai päivittäiseen käyttöön.

Vaikka pakastelokeron lämpötilaa voidaan säätää 0 ja 10 °C välillä, emme suosittele pitempiaikaista ruokien säilyttämistä. Pakastelokeroa tulisi käyttää vain ruokien lyhytaikaiseen säilytykseen.

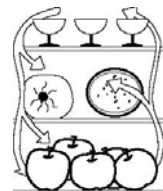

Kylmäsäilytystila

1. Kananmunat ja voi
2. Säilötty ruoka mausteet
3. Juomat ja pulloitettu ruoka
4. Keksit, keitetty ruoka ja maito
5. Liha ja makkarat
6. Hedelmät, vihannekset ja salaattit

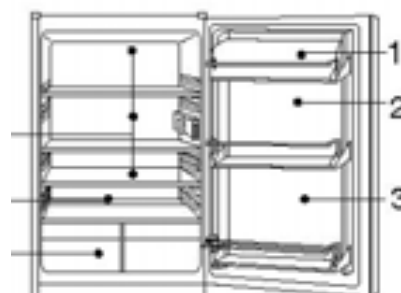

Varoitukset kylmäsäilytyksestä

*Kuuma ruoka on jäähdytettävä huonelämpötilaan ennen säilyttämistä jääkaapissa.



Kuivaa elintarvikkeista kaikki vesipisarot ennen niiden asettamista jääkaappiin.

Suosittelimme, että ruoka asetetaan tiiviiseen astiaan tai pussiin ennen niiden asettamista jääkaapin sisälle; tämä toiminto estää ruoassa olevan kosteuden haihtumista ja niiden hajujen siirtymistä vihanneksiin tai hedelmiin ja päinvastoin.



Ohjeet

Älä säilytä jääkaapissa suuria ruokamääriä tai painavia elintarvikkeita; elintarvikkeita tulisi säilyttää riittävän tilavasti toisistaan paremman säilytystuloksen varmistamiseksi. Älä koskaan ylikuormita hyllyjä, koska ne voivat romahtaa liiallisesta kuormituksesta johtuen.

* Säilytettävä ruoka tulisi lajitella kulutustarpeiden mukaisesti. Päivittäiset käyttöelintarvikkeet tulisi asettaa parhaiten käsiteltävälle paikalle, koska tämä minimoi jääkaapin oven aukiolojaksoja. Älä aseta elintarvikkeita liian lähelle jääkaapin sisäseiniä.

Hyllyjen ja pidikkeiden puhdistus

* Pidikkeet ja hyllyt voidaan ottaa jääkaapista ulos niiden puhdistamista varten.

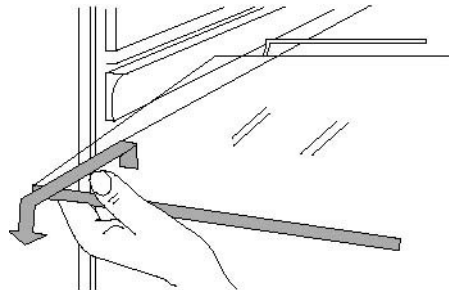

Lamppu:

*Lamppu: (mallikohtainen).

Tarkista ennen vaihtoa.

Muista irrottaa laite verkkovirrasta ennen vaihtoa.

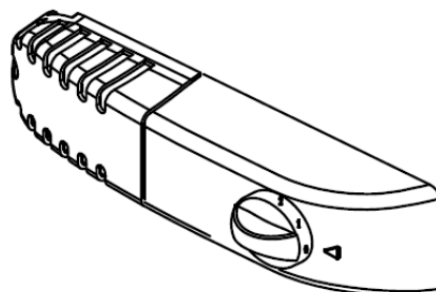

Ohjeet

Elintarvikkeiden säilytysohjeet

* Säilytysaikaa voidaan pidentää asettamalla vihannekset niin, että niiden juuret/naatit osoittavat kylmälähdettä kohti..

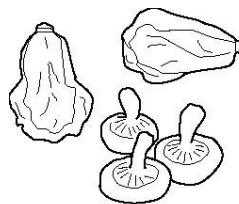

*Porkkanoiden tai nauriiden lehdet tulee poistaa ennen säilytystä.

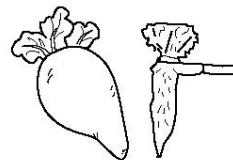

*Aseta talouspaperin pala pullopidikkeeseen ennen pullojen asettamista, jolloin sen puhdistaminen myöhemmin on helpompaa.

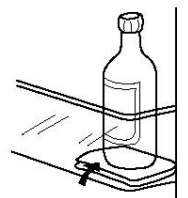

* Sipuleita, valkosipulia, inkivääriä, vesikastanjoita ja muita juureksia ei tulisi säilyttää jääkaapissa, koska näitä tuotteita voidaan säilyttää pitempiaikaisesti myös normaalissa lämpötilassa.



* Kypsiä kurpitsoja, melonia, papaijaa, banaania ja ananasta ei tulisi säilyttää jääkaapissa. Jäähdytys voi nopeuttaa niiden kypsymistä.

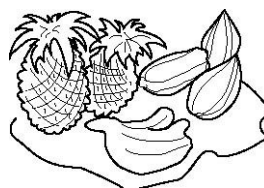

Sulatus - Puhdistus- Käytöstä poisto

Sulatus

Pakastelokerossa on manuaalinen sulatustoiminto. Jääkaapin seiniin muodostunut mahdollinen kondenssivesi valuu tyhjennysputken kautta jääkaapin takaosassa olevan kompressorin päällä olevaan haihdutussäiliöön, missä kompressorin muodostava lämpö haihduttaa veden.

Varoitus: Pidä aina vihannes- ja hedelmälokeroon päällä oleva tyhjennysputki esteettömänä sulaneen veden virtauksen varmistamiseksi. Käytä mukana toimitettua puhdistustikkua minkä tahansa tukoksen poistamiseksi.

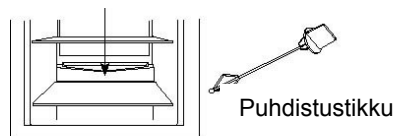

Pakastelokeron sulatus (malli HJL150S)

1. Jääkaapin käytössä ollessa, pakastinlokeroon sisäpinnoille alkaa kertymään jäätä. Tämä saattaa johtaa sähkönkulutuksen lisääntymiseen ja jääkaapin jäähdytyksen huonontumiseen. Tämän tapahtuessa jää tulee poistaa.
2. Sulatuksen ajaksi tulee katkaista virta, avata ovi ja siirtää ruoka varjoiseen ja viileään paikkaan. Jää poistetaan muovisella kaapimella ja lämmön noustessa sulamalla. Jäljelle jäävä jää ja vesi poistetaan pyyhkeellä. Virran voi kytkeä takaisin päälle.

Huom: Teräviä metalli esineitä ei pidä käyttää, koska ne vahingoittavat jääkaappia.

Puhdistus

Jääkaappi tulisi puhdistaa säännöllisesti hajunmuodostumisen välttämiseksi jääkaapin sisälle.

* Irrota jääkaappi virransyötöstä ennen sen puhdistamista.

* Älä käytä kovaa harjaa, teräsharjaa, puhdistusaineita, bensiiniä tai muita liuottimia, kuumaa vettä, happoa tai alkaleja jääkaapin puhdistamiseen.

* Pyyhi vesipisarat jääkaapin pinnoilta pehmeällä liinalla.

(1) Älä käytä vettä liikaa puhdistamisen aikana.

(2) Käytä kuivaa liinaa kytkimen, lampun ja lämpötilan säätimen puhdistamiseen.

* Pidä aina jääkaapin oven kumitiivisteet puhtaana.

* Puhdista jääkaapin taka- ja sivuosat säännöllisesti.

Käyttökeskeytykset

Jos sähkökatkos kestää pitempiä aikoja, irrota jääkaappi virransyötöstä ja puhdista jääkaappi edellä mainitulla tavalla.

Jätä jääkaapin ovi auki virran ollessa katkaistuna. Tämä estää minkä tahansa lokeroon jääneen ruoan hajuhaitat.

Varoitus: Suosittelemme, että jääkaappia ei irroteta virransyötöstä

Sähkökatkos

Sähkökatkoksen sattuessa jääkaapissa voidaan säilyttää ruokia useiden tuntien ajan.

* Älä lisää ruokaa jääkaappiin sähkökatkoksen aikana.

* Vältä avaamasta jääkaapin ovea sähkökatkoksen aikana.

* Mikäli virtakatkoksesta on annettu etukäteen ilmoitus, aseta pakastelokeron sisälle jääpala-astia.

Varoitus: Jääkaapin lämpötila nousee sähkökatkoksen tai teknisten häiriöiden aikana jolloin ruokien säilytysaika vastaavasti laskee.

Loma-ajat

* Poista kaikki ruoat ja elintarvikkeet jääkaapista jos loma-aika on lyhyt. Käännä lämpötilan säädin haluttuun asentoon ja varmista, että jääkaapin ovi on kiinni.

* Mikäli loma-aika on pitkä, esim. vuosiloma, poista ruoat ja elintarvikkeet jääkaapista ja irrota se virransyötöstä. Kun pakastelokeron sisäpuolella oleva jää sulaa, puhdista ja kuivaa pakastelokero.

Käytöstä poisto

* Irrota jääkaapin ovi mikäli aiot hävittää jääkaapin. Tämä estää lapsien jäämisen loukkuun laitteen sisälle.

Jääkaapin siirtäminen

* Irrota jääkaappi virransyötöstä.

* Poista jääkaapin sisältä kaikki ruoat ja elintarvikkeet.

* Lukitse hyllyt ja vihanneslokerot teipeillä.

* Sulje jääkaapin ovi luotettavasti kiinni teipillä.

Alapuolella kuvatut asiat eivät ole vikoja:

- * Jääkaapin ja kompressorin lämpötila nousee ja kompressorikäy suhteellisen pitkiä aikoja jääkaapin käynnistymisen jälkeen.
- * Pyyhi vesipisarat jääkaapin ulkopinnoilta pehmeällä liinalla.
- * Jos jääkaapin ovea avataan säännöllisesti tai sitä pidetään auki kosteina kausina, jääkaapin sisäosaan muodostuu kosteutta.
- * Vaimeaa ääntä on kuultavissa kylmäainekierron aikana tai jos kompressorikäy kytkeytyy päälle ja pois päältä.
- * Vaimeaa ääntä on kuultavissa kun sulanutta vettä tippuu haihdutussäiliöön.
- * Kompressorikäy suhteellisen pitkiä aikoja jos ruokia on asetettu jääkaappiin suuria määriä tai jos ympäristön lämpötila on korkea.
 - * Lauhduksista tulee hajua jos lokeroa ei ole puhdistettu.

Varoitus: Jääkaappia ei tulisi koskaan käynnistää uudelleen, ennen kuin vähintään viisi minuuttia on kulunut.

Määrittele ongelman syy ennen minkään korjauksen suorittamista.

Ongelma	Syy
Jääkaappi ei käynnisty.	<ul style="list-style-type: none">* Virransyötön huono liitäntä (virtapistoke, pistorasia ja varoke)* Lämpötilan säädin on asennossa 0* Alhainen jännite.
Lamppu vilku.	<ul style="list-style-type: none">* Polttimohäiriö* Ei virransyöttöä* Lämpötilan säätönappi on asennossa 0
Liiallista melua.	<ul style="list-style-type: none">* Epätasainen sijoituspaikka* Jääkaapin ja seinän tai muun kohteen välinen kosketus
Kompressorikäy pitkiä jaksoja tai lämpötila ei saavuta asetuspistettä.	<ul style="list-style-type: none">* Ensimmäinen käyttökerta* Liiallinen säilytettävä ruokamäärä* Jääkaapin oven liian tiheä avaaminen kuumassa säässä* Lämpötilan säädintä ei ole asetettu oikeaan asentoon* Jääkaappi on sijoitettu suoraan auringonpaisteeseen tai liian lähellä lämpöä tuottavaa lähdettä* Huono ilmanvaihto tai lauhdutin on likainen
Ruoka kuivuu	<ul style="list-style-type: none">* Ruokaa ei ole peitetty oikein tai sitä säilytetään avatussa astiassa
Epämääräinen haju	<ul style="list-style-type: none">* Ruokaa ei säilytetä tiiviissä pakkauksessa* Ruoka mätänee jääkaapin sisällä* Jääkaappi tulisi puhdistaa. Katso kappale "Puhdistus"

Mikäli laitteen toiminta ei korjaannu em. tarkistuksen jälkeen, ota yhteyttä keskushuoltoomme:

0400 29 0400

Laitteen sijoittaminen ja asennus (kts alla kuvitettu osuus)

1. Kun laite on poistettu pakkauksesta, tarkasta, että jännite on sama kuin laitteen arvokilvessä ilmoitettu.
 2. Jos oven avautumissuunta on oikea, siirry kohtaan 3. Muussa tapauksessa, vaihda saranoiden paikkaa. (KUVITUS KOHTA 2). Tee tämä asettamalla laite varovasti takaosan päälle, käytä tukivälিকেitä lauhduttimen putkien ja kompressorin vaurioitumisen estämiseksi.
- 2a Irrota ruuvaamalla alempi saranatappi **P** irti rungosta.
- 2b Irrota alempi saranatappi **A** ovesta.
- 2c Irrota ylempi sarana **B**, ja aseta sarana **A** vastakkaiselle puolelle.
- 2d Irrota alatuki **L**.
- 2e Asenna ovi saranaan **B** vasemmalla puolella.
- 2f Asenna alatuki **L** vastakkaiselle puolelle.

ASENNUS KORKEAAN KOTELOON

Korkean kotelon mittojen on vastattava kuvassa ilmoitettuja.

3 Aseta laite koteloon sivupaneelia vastaan aukon vieressä.

3a Säädä jalkaa, kunnes yläpaneeli ei kosketa laitteeseen

Huolehdi, että laitteen ja kalusteen väliin jää riittävä ilmankiertoväli.

Asenna aina laitteen alle muovinen tulvakaukalo.

Varmista, ettei laite pääse kaatumaan ja on tukevasti paikoillaan!!

VAROITUS: ÄLÄ ASENNALAITETTA LÄMPÖLÄHTEIDEN LÄHELLE JA JÄTÄ VÄHINTÄÄN 5 CM RAKOSE YLÄPUOLELLE.

Muista laitteen asennuksen yhteydessä seuraavat:

A Älä asenna laitetta lämpölähteiden, kuten lämmittimet, lämpöpatterit, liedet jne. lähelle tai suoraan auringonpaisteeseen.

B Varmista, että vesi automaattisen sulatuksen aikana valuu takaseinää pitkin tyhjennyskanavaan.

C Kun laite on asennettu lopulliseen paikkaan, anna sen levätä vähintään 30 minuuttia ennen liittämistä virransyöttöön.

D Varmista, että laite toimii kunnolla, ennen elintarvikkeiden asettamista siihen.

Huom! Laitetta ei saa asentaa tilaan, jonka lämpötila voi laskea alle + 5 °C.

KÄTISYYPDEN VAIHTO KUVITETTUNA

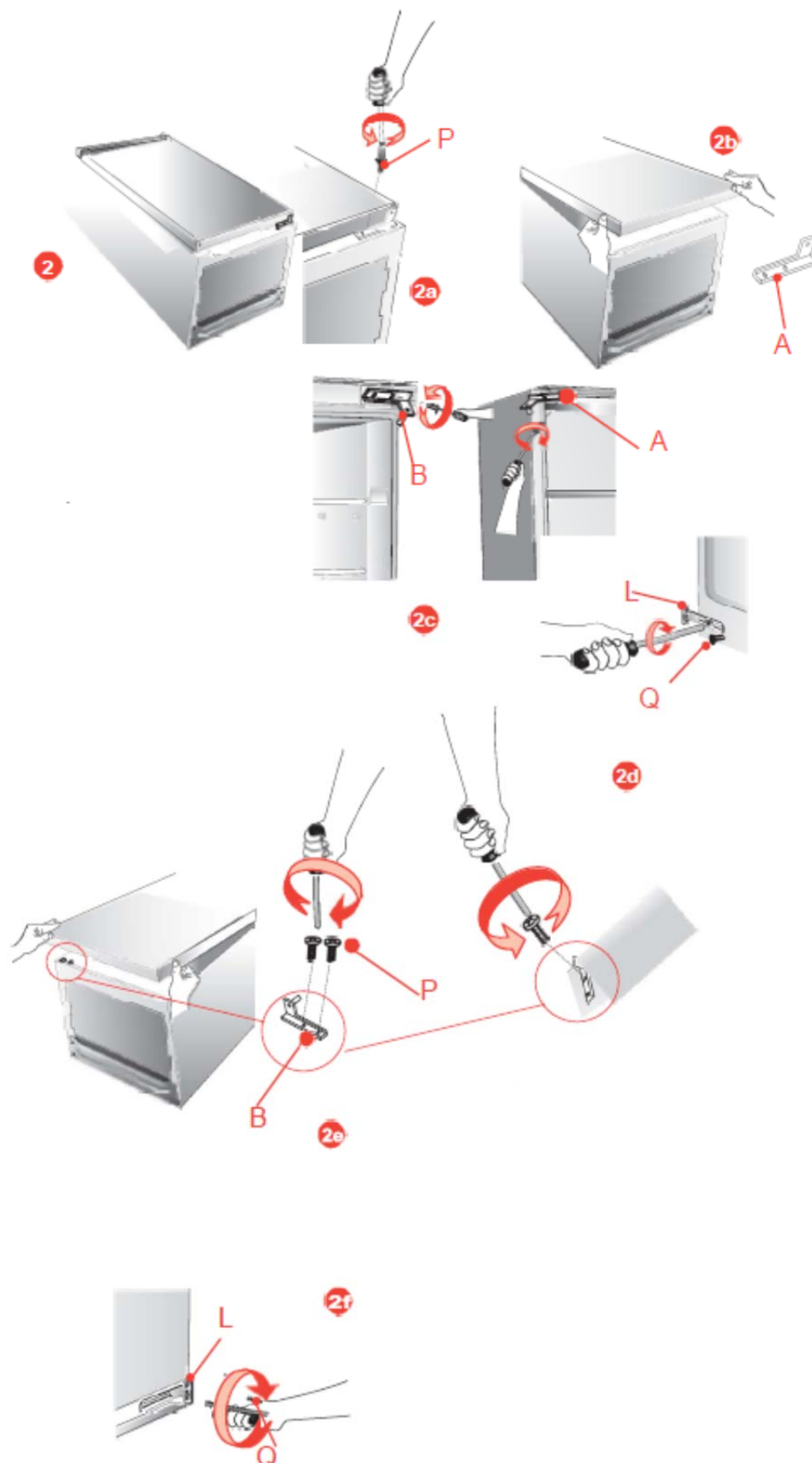

LAITTEEN ASENNUS KALUSTEISIIN

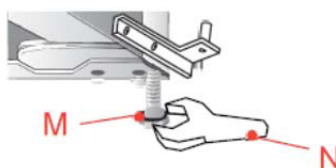
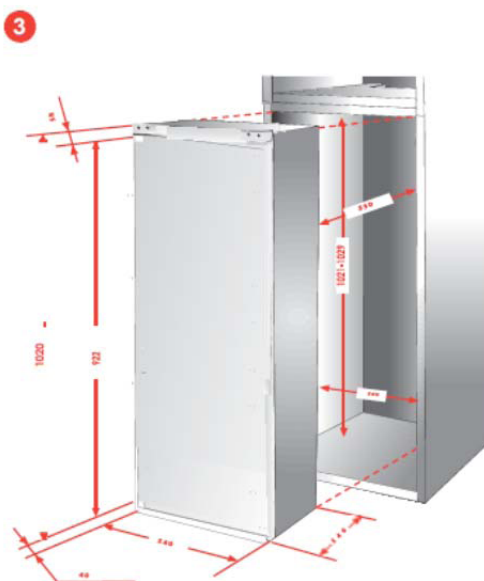

3a

Tekniset tiedot:

Ominaisuus/malli	HJA168S	HJL150S
Jännite: V/Hz	220-240/50	220-240/50
Virtalähde/Sulake: A	maadoitettu10	maadoitettu10
Tilavuus netto: ltr.	168	132/18
Paino: kg netto	38	42
Pakastuskapasiteetti: kg/ 24h	-	2,5
Jäähdytysaine: R 600a /g	25	28
Energiankulutus/ luokka: A+	0.36 kWh/24h	0.58 kWh/24h
Äänitaso: dB(A)	42	42
Hyllyt lkm.	4	3
Mitat KxLxS mm	1025x545x580	1025x545x580
Jatkuvan tuotekehittelyn vuoksi pidätämme oikeudet muutoksiin. Maahantuonti ja markkinointi: Suomen Kodinkonetukku Oy		



Bruksanvisning

Model HJA168S/HJL150S

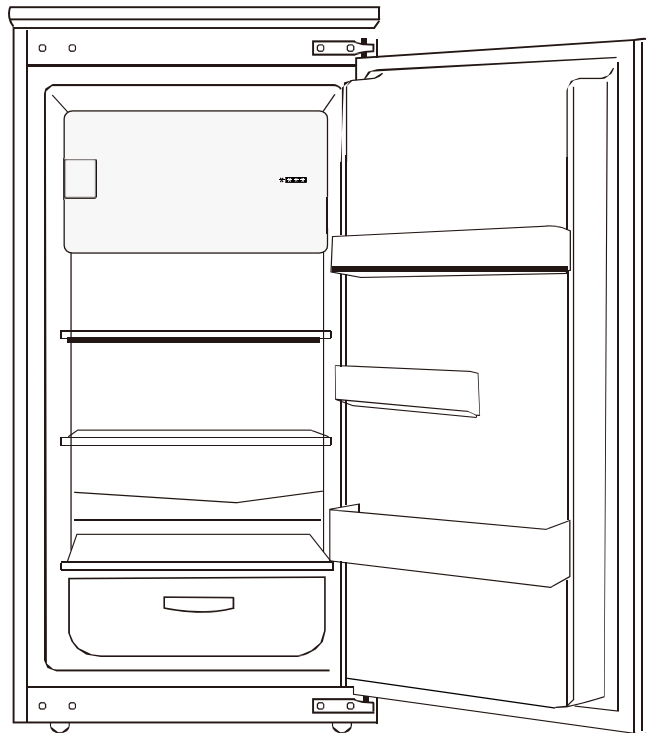

Innehåll

Varningar-----	1~2
Tabell-----	3
Förberedelse -----	3
Handhavande -----	4
Instruktion-----	5~7
Avfrostning, rengöring och bortskaffning-----	8~9
Felsökning -----	10

Varning

Bortskaffning av den gamla apparaten

Innan en gammal apparat bortskaffas, var god säkerställ att den inte fungerar och är säker. Dra apparatens stickkontakt ur vägguttaget och förstör alla fjädrar, lås eller skruvlås för att undvika att barn stängs inne.

Det ska påpekas att kylsystemet innehåller isolerande gaser och köldmedier som kräver speciell avfallshantering. Värdefulla material i kylskåpet kan återvinnas. Kontakta din lokala insamlingsplats för avfall angående bortskaffning av en gammal apparat, och kontakta den lokala myndigheten eller återförsäljaren om du har frågor. Var god säkerställ att rörledningarna på ditt kylskåp inte skadas innan den inlämnats till insamlingsplatsen, och bidra till miljöskyddet genom att kräva lämplig, föroreningsfri bortskaffningsmetod.

Bortskaffning av emballaget för din nya apparat

Allt emballagematerial till din nya apparat kan bortskaffas utan risk för miljön.

Kartongen kan brytas eller skäras till mindre bitar och inlämnas som pappersavfall.

Plastfolien är tillverkad av polyeten, och polyetenkuddarna och fyllningen innehåller inga fluoriderade kolväten.

Samtliga dessa material kan inlämnas och återanvändas.

Rådgör med de lokala myndigheterna angående namn och adress till inlämningsanläggning för avfall och pappersinsamlingar.

Säkerhetsanvisningar och varningar

Läs informationen i bruksanvisningen noggrant innan du startar apparaten.

Bruksanvisningen innehåller mycket viktig information om montering, handhavande och underhåll av apparaten.

Förvara bruksanvisningen på säker plats, och kom ihåg att överlämna den till efterföljande ägaren om du någon gång säljer apparaten.

Tillverkaren fransäger sig ansvar för eventuella skador som kan uppkomma till följd av underlåtenhet att följa nedanstående anvisningar.

Skadade apparater får inte användas. Vid tvekan, kontakta leverantören.

Varning

- *Anslutning och installation av apparaten ska utföras i enlighet med tillämpliga anvisningar i bruksanvisningen.
- *Av säkerhetsskäl ska apparaten skyddsjordas i enlighet med specifikationer.
- *Kom ihåg att dra stickkontakten ur vägguttaget före rengöring. Dra i kontakten, inte i sladden.
- *Förvara alkoholhaltiga drycker i lufttäta flaskor eller behållare, och förvara dem alltid stående upprätt. Förvara inte explosiva ämnen i apparaten. **Risk för explosion!**
- *Skada in någon del av apparaten som innehåller köldmedia genom att sticka hål eller perforera kylmediets spår med vassa eller spetsiga föremål, klämning eller vridning av rörledningar, eller genom att skrapa ytbehandlingen från ytorna. Om kylmedia sprutar ut och kommer i kontakt med ögonen kan svåra ögonskador förorsakas.
- *Blockera eller täck inte över apparatens ventilationsöppningar.
- *Låt inte barn leka med apparaten. Barn får aldrig tillåtas sitta på lådorna eller hänga på dörren.
Om du köpt din nya kyl/frys som ersättning för en gammal apparat, säkerställ att samtliga lås eller skruvlås på den gamla apparaten förstörs innan du gör dig av med den.
Detta säkerställer att barn inte kan låsas inne i skåpet.
Var god bortskaffa den gamla apparaten ekologiskt genom att låta ett specialföretag för miljöskydd ta hand om den då apparaten kan innehålla skadliga komponenter i kylmediet, och dessa ska omhändertas med specialutrustning. Var god rådgör med återförsäljaren eller den lokala myndigheten.
Säkerställ att kylsystemet som innehåller kylmediet, speciellt i värmeväxlaren på apparatens baksida, inte skadas under transporten till inlämningsplatsen så du kan vara säker på att kylmediet inte läcker ut. Uppgift om typen av kylmedia/isoleringsämne kan erhållas från apparatens typskylt.
- *Varning: Håll ventilationsöppningar i apparatens hölje eller i den inbyggda strukturen fria från hinder.
- *Varning: Använd inte mekaniska enheter eller andra hjälpmedel för att påskynda avfrostningsprocessen om de inte rekommenderas av tillverkaren Varning: Skada inte kylkretsen.
- *Varning: Använd inte elektriska apparater i apparatens förvaringsutrymme för matvaror. Stickkontakten ska alltid vara lättillgänglig. Om nätsladden skadas ska den bytas med en speciell sladd eller enhet, tillgänglig från tillverkaren eller dennes serviceagent.
- *Anslutning av kraftförsörjning och installation ska utföras enligt anvisningarna i bruksanvisningen.
- *Endast av tillverkaren specificerade verktyg kan användas för avfrostning.

Specifikationer

- *Denna apparat är konstruerad för kylning av matvaror, tillverkning av is och förvaring av frysta matvaror.
- *Den är endast avsedd för användning i hemmiljö. Vid användning för industriellt eller kommersiellt ändamål ska gällande bestämmelser och förordningar efterlevas.
- *Kylkretsen är läckageskyddad.

Kylskåpsritning -- Förberedelse

Denna ritning kan med anledning av tekniska förbättringar avvika något från layouten i det kylskåp du just inköpt.

Beskrivning av kylskåpet

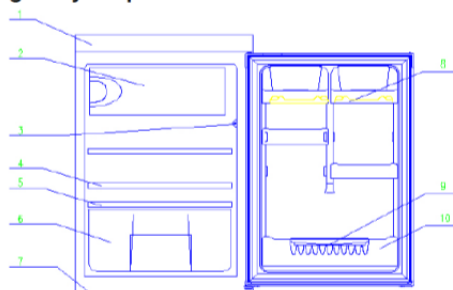

- | | |
|-------------------------|---------------------|
| 1. Arbetsbänk | 2. Frysfackets lock |
| 3. Termostat | 4. Hylla |
| 5. Grönsaksfackets lock | 6. Grönsaksfack |
| 7. Reglerbara ben | 8. Äggställ |
| 9. Flaskhållare | 10. Förvaringshylla |

Förberedels

Uppacknin

Avlägsna allt emballagematerial.

Kontrollera tillbehör och material

Kontrollen ska utföras men referens till packlistan. Kontakta den lokala distributören om avvikelser påträffas.

Säkerställ korrekt placering av kylskåpet

*Se till att kylskåpet hålls upprätt under hanteringen. Om det måste lutas får lutningen inte överstiga 45 grader. Apparaten kan annars skadas med bland annat nedsatt kylförmåga som följd.

*För att undvika att produkten eller personer skadas ska kylskåpet packas upp av två personer sedan det placerats på en tidigare utsett plats.

*Säkerställ före installation att kylskåpet inte har synliga yttre skador.

*Vid hantering av kylskåpet, lyft inte genom att hålla i bänkskivan så undviker du skador på kylskåpet.

*Starta inte ett skadat kylskåp.

Rengör kylskåpet innan det används.

(Se avsnittet "Rengöring")

Viloperiod

När kylskåpet placerats och rengjorts, låt det stå i mer än 30 minuter innan kraftförsörjningen ansluts.

Drift

Starta kylskåpet

Efter anslutning till kraftförsörjningen, vrid termostatvredet medurs från läge 0 till valfritt läge mellan 1 och 6 för att starta kylskåpet. Kylkompressorn stannar när termostatvredet står i läge 0. Vi rekommenderar läge 3-4.

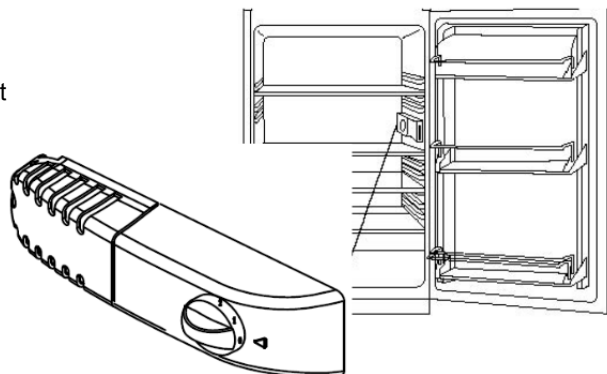

Justering av temperaturen:

Temperaturen i kylskåpet justeras genom att vrida termostatvredet. Lägen 1 till 7 representerar olika temperaturer från den lägsta till den högsta.

Läge	Förhållanden
0	OFF - Stängt
1	Min temperaturinställning
2-5	Rekommenderad temperaturinställning
6	Snabbfrysning/max läge

Observera! Kylskåpet kräver viss tid för att nå inställt temperatur vid ändrad inställning. Tiden är avhängig skillnaden mellan nuvarande och inställd temperatur, omgivningstemperaturen, hur ofta dörren öppnas och stängs, samt mängden matvaror i skåpet.

Att fylla kylskåpet med matvaror

När kylskåpet slås på, lägg inte in mat i den förrän efter 1-2 timmar. Normalt kan matvaror för kallförvaring eller djupfrysning placeras i skåpet när temperaturen når den inställda.

Kallförvaring är avsedd för korttidsförvaring eller daglig konsumtion

Även om temperaturen i större delen av kylskåpet kan ställas in mellan och 10 grader Celsius avråds från långtidsförvaring. Kallförvaring ska endast användas för kortare tids förvaring.

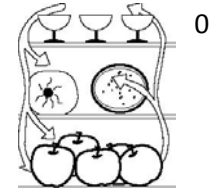

Kylutrymmet

1. Ägg och smör
2. Inlagda varor och kryddor
3. Drycker och matvaror i flaskor
4. Kakor, kokade matvaror och mjölk
5. Kött och korv
6. Frukt, grönsaker och sallader

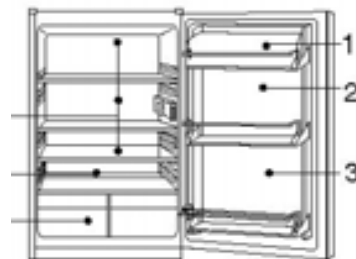

Varningar angående kallförvaring

*** Varma matvaror måste kallna till rumstemperatur innan de placeras i kylskåpet.**



Torka bort vattendroppar på matvarorna innan de placeras i kylskåpet. Vi rekommenderar att matvarorna försluts i lämpliga förvaringspåsar innan de placeras i kylskåpet. Detta hindrar fukten i matvarorna från att avdunsta, och förhindrar grönsaker och frukt från att vissna eller ändra smak.



* Förvara inte mycket stora mängder eller tunga matvaror. Matvarorna ska förvaras med utrymme mellan för bättre resultat. Överlasta aldrig hyllorna då den kan brytas vid alltför stor belastning.

* Matvaror ska förvaras sorterade enligt konsumentens krav. Matvaror som används dagligen ska placeras på bekvämt åtkomlig plats då detta avkortar den tid dörren är öppen. Placera inte matvarorna alltför nära skåpets innerväggar.

Rengöring av hyllorna

* Hyllorna kan tas ut för rengöring.

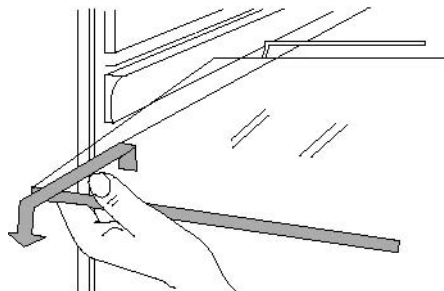

Anvisningar för förvaring av matvaror

*Förvaringsperioden kan förlängas om grönsaker placeras med rötterna mot kylkällan.

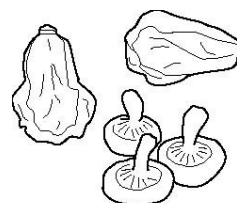

*Bladen på morötter eller rovor ska tas bort före förvaring.

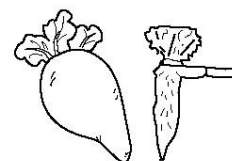

*Placera en bit hushållspapper på flaskstället innan flaskorna ställs in vilket förenklar rengöring

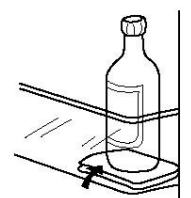

*Lök, vitlök, ingefära, vattenkastanjer och andra rotfrukter ska inte förvaras i kylskåpet då dess matvaror är lämpliga för långtidsförvaring i normala temperaturer.

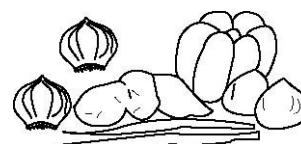

*Mogen squash, melon, papaya, bananer och ananas ska inte förvaras i kylskåpet då frysning påskyndar mogningsprocessen.

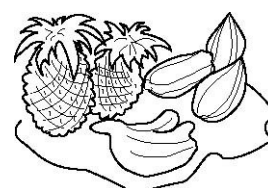

Avfrostning av kylutrymmet

Kylutrymmet är konstruerat för automatisk avfrostning (HJA168S) Frost som bildats på inre väggen smälter och rinner via dräneringsröret till avdunstningsskålen över kompressorn på kylskåpets baksida där värmen från kompressor avdunstar vattnet.

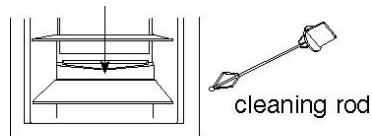

Observera! Håll alltid avrinningen över grönsaks- och fruktlådan fri för att säkerställa normalt flöde med avfrostat vatten. Använd den medföljande staven för att rensa eventuella blockeringar.

Avfrostning (HJL150S)

1. Då kylskåpet används, börjar frost samlas på frysfacketts innerytor. Detta kan öka förbrukningen av elenergi och försämra kylskåpets kylgenskaper. När detta sker, skall skåpet avfrostas.

2. Bryt strömmen, öppna dörren och lägg maten på ett skuggigt och svalt ställe. Ta bort isen med en skrapa av plast. Då temperaturen stiger, börjar isen smälta, och kan lossas ännu enklare. Torka av resterande is och vatten med en duk. Skåpet kan nu startas på nytt.

Obs! Skrapa inte av frost med skarpa föremål, kylskåpet tar skada!

Rengöring

Kylskåpet ska rengöras regelbundet för att förhindra uppkomst av dålig lukt.

* Dra stickkontakten ur vägguttaget före rengöring av kylskåpet.

* Använd inte en hård borste, stålborste, rengöringsmedel, bensin eller andra lösningsmedel, hett vatten, syra eller alkali vid rengöring.

* Torka bort vattendroppar från kylskåpets yta med en mjuk trasa.

(1) Använd inte stora mängder vatten vid rengöring av kylskåpet.

(2) Använd en torr trasa vid rengöring av strömbrytaren, lampan och termostatvredet.

* Håll alltid dörrens gummitätning ren.

* Rengör kylskåpets baksida och sidor regelbundet.

Avstängning

Om ett strömavbrott varar en längre tidsperiod, dra stickkontakten ur vägguttaget och rengör kylskåpet enligt beskrivningen ovan.

Låt kylskåpsdörren stå öppen när kraftförsörjningen är bruten för att förhindra att eventuellt kvarvarande matvaror ger upphov till dålig lukt.

Observera! Vi avråder ifrån att stänga av kylskåpet.

Strömavbrott

Matvarorna kan förvaras några timmar i kylskåpet vid ett strömavbrott.

* Placera inte ytterligare matvaror i kylskåpet under ett strömavbrott.

* Undvik att öppna dörren under strömavbrott.

* Om strömavbrottet meddelats i förhand, gör litet is och placera den i en behållare överst i kylutrymmet.

Observera! Temperaturen i kylskåpet kommer att stiga under ett strömavbrott eller i händelse av tekniska problem, och förvaringstiden kommer då att minska.

Under semestern

* Ta ut matvarorna ur kylskåpet vid kortare semester. Ställ termostatvredet i lämpligt läge, och säkerställ att kylskåpsdörren är ordentligt stängd.

* Vid längre semester ska kylskåpet tömmas, och stickkontakten dras ur vägguttaget. Rengör och torka utrymmet när isen i skåpet har tinat.

Bortskaffning

* Demontera kylskåpets dörr före bortskaffningen om barn kan stängas inne i skåpet.

Flytta kylskåpet

* Dra stickkontakten ur vägguttaget.

* Ta ut matvarorna.

* Fäst hyllorna och grönsakslådan med tejp.

* Tejpa fast den stängda dörren.

Frågor och Svar

Nedanstående händelser är inga problem:

- * Kylskåpets och kompressorns temperaturer stiger, och kompressorn arbetar under avsevärt längre tid när kylskåpet startas.
- * Torka bort vattendroppar från kylskåpets yttre yta med en mjuk trasa.
- * När kylskåpsdörren öppnas ofta eller står öppen länge under fuktiga säsonger kommer utrymmet att fuktas.
- * Ett svagt ljud kommer att höras när kylvätskan cirkulerar eller när kompressorn startar och stoppar.
- * Ett svagt ljud kommer att höras när avfrostat vatten droppar ner på avdunstningsskålen.
- * Kompressorn kommer att arbeta avsevärt längre om stora mängder matvaror förvaras eller vid hög omgivningstemperatur.
- * Avdunstningen kommer att ge upphov till lukter om skålen inte rengörs.

Observera! Kylskåpet får aldrig återstartas förrän fem minuter efter avstängning.

Var god finn orsaken till problemet innan du utför reparationer.

Fenomen	Orsaker
Kylskåpet startar inte	<ul style="list-style-type: none">* Dålig anslutning till kraftkällan (stickkontakt, uttag och säkring)* Termostatvredet står i läge 0
Lampan lyser inte	<ul style="list-style-type: none">* Utbrunnen lampa* Kraftförsörjningen är inte ansluten* Termostatvredet står i läge 0
Onormalt ljud	<ul style="list-style-type: none">* Ojämn placering* Kontakt mellan kylskåpet och en vägg eller något annat föremål
Kompressorn arbetar länge, eller Temperaturen uppgår inte till den inställda.	<ul style="list-style-type: none">* Första användningen* För mycket matvaror i skåpet* Kylskåpsdörren öppnas ofta vid varmt väder* Termostatvredet är fel inställt* Kylskåpet står i direkt solljus, eller intill en värmekälla* Undermålig ventilation, eller smuts i kondensatorn
Matvarorna torkar	Varorna är inte lämpligt täckta eller förslutna
Främmande lukt	<ul style="list-style-type: none">* Maten är inte korrekt försluten* Ruttnande matvaror i kylskåpet* Kylskåpet bör rengöras. Se avsnittet "Rengöring"