

Käyttöohje

Astianpesukone

Malli: DSG 263



Tekniset tiedot:	4
Asennus	4
Ennen asennusta ja käyttöönottoa!.....	4
Ennen asennusta lopulliselle paikoilleen huomioi seuraavaa:.....	4
Paikalleen asetus	5
Helppo upottaa.....	5
Astianpesukoneen tasapainoinen asentaminen	5
Laitteen kytkeminen sähkö/vesiverkkoon.	5
Sähkökytkentä.....	5
Kylmävesiliitäntä.	5
Kytkenä kuumavesiverkostoon (ei suositeltava).....	5
Ylivuotosuoja.....	6
Tyhjennysletkun liitäntä.....	6
Laitteen kuvaus	6
Sisäkuvaus.....	6
Ohjauspaneeli	7
Astianpesukoneen täyttö	7
Miten käyttää alakoria	7
Ruokailuvälinekori	8
Ruokailuvälinekorin sijoitus-esimerkkejä.....	8
Miten käyttää yläkoria	8
Miten säätää yläkoria.....	8
Esimerkki yläkorin täytöstä	8
Esimerkki alakorin täytöstä	9
Mitä astianpesukoneessa ei suositella pestäväksi	9
Astianpesukoneen käynnistys	9
Miten pesuohjelma käynnistetään.....	9
Jakson etenemisen merkkivalot.....	9
Käynnissä olevan ohjelman peruuttaminen tai muuttaminen	9
Mikäli olet unohtanut laittaa yhden astian.....	9
Mitä tapahtuu sähkökatkoksen yhteydessä? Aukaisitko astianpesukoneen luukun kesken ohjelman	10
Pesun lopuksi.....	10
Miten asettaa viivästetty käynnistys(ajastus).....	10
Ajastustoiminnon aktivointi.....	10
Ohjelmavalintojen ja lisätoimintojen yhteensopivuus.....	10
Pesuaine ja huuhteluaine	11
Pesuaine	11
Pesuaineen täyttö:	11
Huuhteluaine	11
Suolan käyttö astianpesukoneessa	11
Ohjelmataulukko	12
Astianpesukoneen kunnossapito	12
Jokaisen pesun jälkeen.....	13
Ennen lomalle lähtöä	13
Irrota pistoke pistorasiasta	13
Älä käytä liuotin- tai hankausaineita.....	13
Muuton yhteydessä.....	13
Tiivisteet.....	13

Puhdistus ja erityishuollot	13
Suihkuvarsien puhdistus	14
Mahdollinen vianetsintä	14
Teknisk information:	17
Montering	17
Före montering och bruktagning!.....	17
Innan du monterar apparaten permanent, observera följande:	17
Montering på plats.....	18
Lätt att sänka.....	18
Balanserad montering av diskmaskinen	18
Elkoppling.....	18
Kallvattenanslutning	18
Varmvattenanslutning (rekommenderas inte).....	18
Läckageskydd	18
Anslutning av tömningsslangen	19
Beskrivning av apparaten	19
Innerbeskrivning.....	19
Kontrollpanel	20
Fyllande av diskmaskinen	20
Hur man använder nedre korgen	20
Bestickkorgen.....	21
Placeringsexempel för bestickkorgen	21
Hur man använder övre korgen	21
Hur övre korgen justeras.....	21
Exempel på fyllande av övre korgen.....	21
Exempel på fyllande av nedre korgen.....	22
Vad rekommenderas att man inte tvättar i diskmaskin	22
Startande av diskmaskinen	22
Hur man startar tvättprogrammet.....	22
Märkeslamporna för sekvensernas framskridande	22
Ändrande eller avbrytande av startat program	22
Om du glömt att ställa in ett kärl	22
Vad händer vid strömavbrott? Öppnade du luckan mitt i programmet?	23
Efter tvättandet.....	23
Hur man ställer in timern.....	23
Aktivering av timerfunktion	23
Kompatibilitet av programval och tilläggfunktioner.....	23
Tvättmedel	24
Påfyllning av tvättmedel:	24
Sköljmedel.....	24
Tillsättande av sköljmedel.....	24
Användning av salt i diskmaskinen	24
Programtabell	25
Underhåll av diskmaskinen	26
Rengöring och specialservice	26
Rengöring av duscharmarna.....	27
Möjlig felsökning	27

Tekniset tiedot:

Tekniset tiedot	
Mitat	leveys 45 cm korkeus 85 cm syvyys 60 cm
Tilavuus	10 henkilön asiat
Syöttöveden paine	0,05 ÷ 1MPa (0,5 ÷ 10 bar) 7,25 psi – 145 psi
Sähköjännite	kts.tyypikilpi
Virtankulutus	kts.tyypikilpi
Sulakkeen koko	kts.tyypikilpi
	Laitte vastaa seuraavien Euroopan yhteisön direktiivien vaatimuksia: Direktiivit: -2006/95/EEC päivätty 16/01/2007 (Pienjännite) ja sen muutokset -89/336/EEC päivätty 03/05/89 (Sähkömagneettinen yhteensop.) ja sen muutokset -97/17/EC (Merkintä) -2002/96/ CE Sähkölaitteiden ja Elektr.laitteiden kierrätys (WEEE)
	

Asennus

Ennen asennusta ja käyttöönottoa!

Lue tässä käyttöoppaassa olevat ohjeet erittäin huolellisesti, sillä ne antavat tärkeitä asennuksen, käytön ja huollon turvallisuuteen liittyvää tietoa. Säilytä opas aina laitteen mukana. Jos joudut muuttamaan laitteen alkuperäistä asennuspaikkaa, siirrä laitetta aina pystyasennossa. Vain pakottavassa tilanteessa siirrä laitetta vaaka-asennossa ja silloinkin laitteen taustapuoli alaspäin.

Ennen asennusta lopulliselle paikoilleen huomioi seuraavaa:

1. Poista pakkausmateriaali huolellisesti.
2. Tarkista pakkauksen poistamisen jälkeen, että kone on moitteettomassa kunnossa. Ota yhteys ammattihenkilöön, mikäli koneen kunnossa ilmenee puutteita.
3. Astianpesukonetta saavat käyttää vain aikuiset ja se on tarkoitettu ainoastaan kotitalouksissa tapahtuvaan astioiden pesuun.
4. Noudata seuraavassa annettuja perusohjeita astianpesukonetta käyttäessäsi:
 - älä koske koneeseen avojaloin tai silloin, kun kätesi tai jalkasi ovat märät,
 - vältä jatkojohtojen ja monihaarapistorasioiden käyttöä,
 - älä asenna sähköjohtoa siten, että se taittuu tai puristuu liikaa sillä väärästä asennuksesta saattaa seurata vaaratilanteita,
 - katkaise koneeseen tuleva sähkövirta huoltotoimenpiteiden suorittamisen ajaksi ja aina silloin, kun sen toiminnassa ilmenee häiriöitä.
5. Älä päästä lapsia astianpesukoneen lähelle silloin, kun se on auki. Pidä pesuaine kaukana lasten ulottuvilta.
6. Astianpesukonetta ei saa asentaa ulos myöskään silloin, kun asennustila on suojattu katoksella. Koneen altistaminen sateelle ja mahdollisille ukkosenilmoille on erittäin vaarallista.
7. Älä koske vastuksiin pesujakson aikana tai heti sen jälkeen.
8. Älä nojaa tai istu avonaisella luukulla, sillä tämä voi aiheuttaa astianpesukoneen kumoon kaatumisen.
9. Sulje veden syöttöhana ja irrota pistoke seinän pistorasiasta, mikäli astianpesukoneeseen tulee jokin vika. Katso tämän jälkeen "Vianetsintä" - kappaleessa annettuja ohjeita ja ota yhteys valtuutettuun huoltopalveluun, mikäli ongelma ei ratkea näiden ohjeiden avulla.
10. Käytöstä poistetut koneet on tehtävä käyttökelvottomiksi. Leikkaa tämän vuoksi sähköjohto poikki ja riko luukun lukitusmekanismi.

Paikalleen asetus

Aseta astianpesukone ennalta valittuun paikkaan. Se voidaan asettaa muiden kaappien tms. viereen, niiden takaosaa vasten tai seinän viereen. Astianpesukone on varustettu syöttö- ja poistoputkilla, jotka voidaan suunnata joko oikealle tai vasemmalle. Näin asennus helpottuu.

Helppo upottaa

Pesukoneesi voidaan upottaa jatkuvan työtason alle. Noudata asiaankuuluvan ohjelapun tietoja.

Astianpesukoneen tasapainoinen asentaminen

Säädä tarvittaessa astianpesukoneen korkeutta paikalleen asettamisen jälkeen kääntämällä tarkoitusta varten olevia jalkoja ylös tai alaspäin. Aseta astianpesukone siten, että se on täysin vaakatasossa. Sen ei missään tapauksessa tule kallistua yli 2°. Astianpesukoneen täydellinen vaakasuoraan asettaminen on ehdoton edellytys sen moitteettomalle toiminnalle.

Laitteen kytkeminen sähkö/vesiverkkoon.

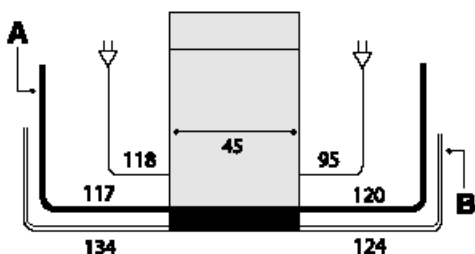

1. Laitteen saa kytkeä vesi/sähköverkkoon vain asianmukaiset asennusluvut omaava henkilö.
2. Laitetta ei saa asentaa siten, että vesi- tai sähköjohto voivat joutua laitteen alle.

Huom! (kuva) Kuvassa laitteen kytkentäetäisyydet (A) vesiletku, (B)poistoletku, sekä virtajohto, riippuen vesi-, viemäri- tai sähkölähteen sijoittumisesta laitteeseen nähden.

Sähkökytkentä

Varmista, että verkoston sähköjännitteen ja taajuuden arvot vastaavat astianpesukoneen ruostumattomasta teräksestä valmistettuihin luukun pieliin asetetussa kyltissä olevia arvoja ja että sähkölaitteisto, johon astianpesukone kytetään, on riittävä tässä samaisessa kyltissä osoitetulle maksimi sähkönkulutukselle. Aseta pistoke riittävän maadoitusjärjestelmän omaavaan pistorasiaan, sillä maadoitus on lain määräämä turvallisuuden ehdoton edellytys. Vaihda pistoke, mikäli se ei sovellu käytettäväksi tarkoitettuun pistorasiaan. Emme suosittele sovituskappaleiden tai haarotusrasioiden käyttöä, sillä ne voivat aiheuttaa ylikuumenemistä tai palamista.

Vahingoittuneen sähköjohdon tapauksessa saa johdon vaihtaa ainoastaan asianmukaiset asennusluvut omaava huoltohenkilö.

Kylmävesiliitäntä.

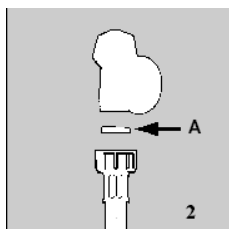

Kodinkoneen yhdistäminen vesijohtoverkoston tulee suorittaa yksinomaan laitteen mukana tulleella vesiletkulla, ei tule käyttää muita letkuja. Vaihdettaessa letkua tulee käyttää ainoastaan alkuperäisiä varaosia. Liitä kylmävesiletku 3/4" kylmävesihanaan pitäen huolta siitä, että ruuvaat sen tiukasti kiinni hanaan (kuva)

Asenna myös tiiviste/sihtti. Mikäli tätä varoitointia ei suoriteta, on olemassa vaara, että veden sisääntulokohta tukkiutuu vahingoittaen astianpesukonettasi.

Kytchentä kuumavesiverkoston (ei suositeltava)

Astianpesukone voidaan kytkeä sellaiseen kuumavesiverkoston jonka lämpötila ei ylitä 60° C. Tässä tapauksessa pesuun kuluva aika lyhenee noin 15 minuutilla ja pesun tehokkuus heikkenee hieman. Kuumavesiverkoston kytkentä on suoritettava samalla tavoin, kun jo aiemmin selvitetty kylmävesiverkoston kytkentä.

Ylivuotosuoja.

Pesukoneesi on varustettu järjestelmällä, joka keskeyttää veden tuloa koneen sisäisten vedenvuotojen tapauksessa. Se on lisäksi varustettu erityisellä veden sisääntuloletkulla, joka muodostuu läpinäkyvästä ulkoisesta ja punaisesta sisäisestä letkusta. Molemmat letkut kestävät erittäin korkeita paineita. Mikäli sisäinen letku vaurioituu, ulkoinen letku värjäytyy voimakkaan punaiseksi. Turvallisuus vuoto-tapauksissa on turvattu läpinäkyvällä letkulla, jonka sisällä sisäinen letku on. On erittäin tärkeää tarkistaa säännöllisesti ulkoinen letku ja jos näet, että se on muuttunut kirkkaan punaiseksi, tulee se vaihtaa mahdollisimman pian. Pyydä valtuutettua huoltoiliikettä suorittamaan toimenpite.

Tyhjennysletkun liittäminen.

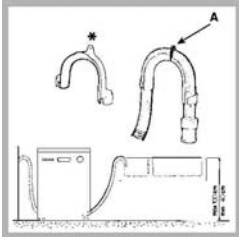

Kiinnitä tyhjennysletku tyhjennysputkeen, jonka minimihalkaisija on 4 cm tai sijoita se viemäriin yläpuolelle. Vältä sen tiukentamista tai taivuttamista. Käytä erityistä muovista mutkakappaletta (katso kuvaa), jotta voit asettaa sen parhaalla mahdollisella tavalla. Letkun osa, joka on merkitty kirjaimella A, tulee sijoittaa 40 - 100 cm:n korkeudelle. Letkua ei tule upottaa veteen.

Huomio: Kiinnitä erityinen muovinen kulmakappale tukevasti seinään, jotta poistoputken liikkumiselta ja veden valumiselta viemäriin ulkopuolelle vältetään.

Laitteen kuvaus

Sisäkuvaus

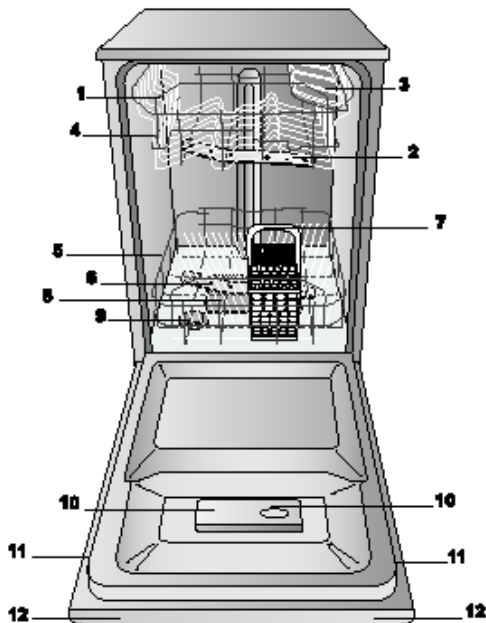

1. Yläkori
2. Yläsuihkuvarsi
3. Taittavat tukihyllyt
4. Yläkorin säätö
5. Alakori
6. Alasuihkuvarsi
7. Ruokailuvälinekori
8. Pesusuodatin
9. Suolasäiliö
10. Pesuaine/huuhteluaine annostelija
11. Tyypikilpi
12. Ohjauspaneeli (vain integroiduissa malleissa)

Ohjauspaneeli

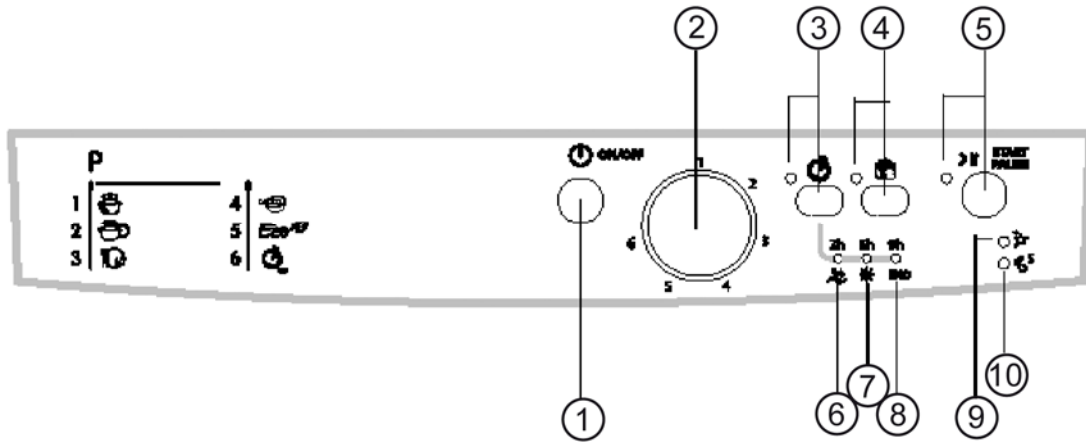

P = Ohjelmasymbolit/valittavat ohjelmat (6)

1. Virtakytkin (ON/OFF), sekä ohjelman peruutustoiminto (RESET)
2. Ohjelmavalitsin
3. Ajastinkytkin sekä merkkivalo*
4. Puolitäyttökytkin sekä merkkivalo*
5. Käynnistys/taukokytkin, sekä merkkivalo*
6. Pesutoiminnon merkkivalo sekä 3h. ajastusmerkkivalo*
7. Kuivaustoiminnon merkkivalo. sekä 6h.ajastusmerkkivalo*
8. Ohjelma lopussa merkkivalo, sekä 9h. ajastusmerkkivalo*
9. Huuhteluaine lopussa merkkivalo*
10. Suola lopussa merkkivalo* (ei tarvita Suomessa)

Huom! * Merkkivalojen olemassaolo ja niiden sijainti saattaa vaihdella mallikohtaisesti

Astianpesukoneen täyttö

Ennen astioiden asettamista koreihin poista isoimmat ruuantähteet ja siten voit välttää suodattimen tukkeutumisen, joka vähentää pesun tehokkuutta. Mikäli kattilat ja paistinpannut ovat erittäin likaisia, suosittelemme, että annat niiden liota ennen pesua. Näin vältetään lisäpesun tarve. Ennen laitteen käynnistystä kokeile aina, että vesivarret pääsevät liikkumaan esteettä korien välissä.

Miten käyttää alakoria

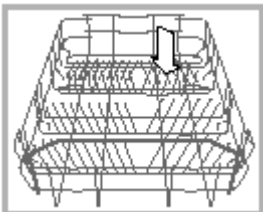

Suosittellemme asettamaan alakoriin likaantuneimmat astiat: kattilat, kannet, matalat ja syvät lautaset kuten osoitettu myöhemmissä olevissa kuvissa. Tarjoiluastiat ja isot kannet tulee asettaa mieluiten korin laiduille välttämällä samalla estämästä ylemmän suihkutinvarren kiertoliikettä.

- kattilat, salaattikulhot, jne tulee kääntää aina kumoon
- erittäin syvät astiat tulee asettaa vinottain, jotta sallitaan veden virtaaminen.

Ruokailuvälinekori

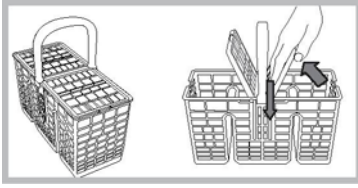

Ruokailuvälinekorin tyyppi vaihtelee mallikohtaisesti. Aseta ruokailuvälineet koriin: puukot ja teräväkärkiset välineet tulee asettaa terä alaspäin. Sijoita ne siten, että ne eivät kosketa toisiaan. Jos kori on varustettu kansilokerikolla, pikkulusikat tulee asettaa yksitellen asianmukaisesti aukkoihin (kts. kuva). Erityisen pitkät ruokailuvälineet tulee asettaa vaakasuoraan asentoon ylempään korin tukihyllyihin.

Ruokailuvälinekorin sijoitusesimerkkejä

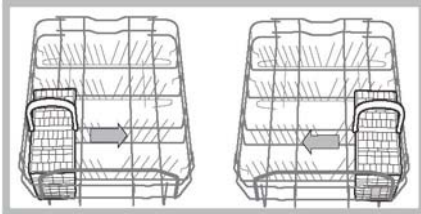

Miten käyttää yläkoria

Ylempään koriin tulee asettaa herkäät ja kevyet astiat: lasit, teemukit, kahvikupit, pikkulautaset, ruokalautaset, matalat salaattikulhot, sekä vain hieman likaiset paistinpannut, kattilat ja muut matalat astiat (kts. täyttöesimerkit). Aseta kevyet astiat siten, että ne eivät pääse liikkumaan vesisuihkun vaikutuksesta. Täytettyäsi astianpesukone, muista tarkistaa, että suihkutinvartien lavat voivat liikkua vapaasti astioihin koskematta.

Miten säätää yläkoria.

On mahdollista säätää ylempi kori ala- tai yläasentoon. **Suorita säätö kun laite on tyhjä! Älä koskaan säädä vain toista puolta koreista!!**

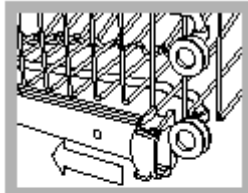

Säädön suorittamiseksi avaa kiskojen pysäytyssiivekkeet ja ota kori pois; aseta sen takapyörät ylä- tai ala-asentoon ja sitten liu'uta sitä ohjainkiskoja myöten kunnes myös etu-pyörät menevät sisään; sulje pysäytyssiivekkeet (kts. kuva).



Mallikohtainen poikkeama: Joissakin malleissa on ns. yläkorin pikasäätö, jolloin säätö suoritetaan viereisen kuvan mukaisesti korin sivussa olevien kahvojen avulla.

Esimerkki yläkorin täytöstä

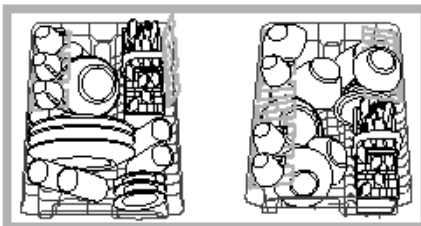

Esimerkki alakorin täytöstä

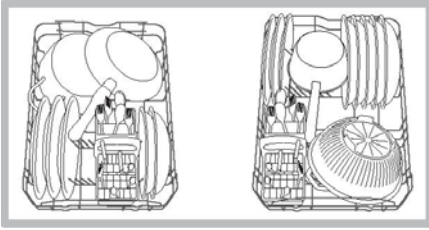

Mitä astianpesukoneessa ei suositella pestäväksi

- Puiset ruokailuvälineet tai ruokailuvälineet jotka sisältävät puumateriaalia
- Kupari-, alumiini ja tina-astiat
- Muoviset astiat, jotka eivät kestä kuumennusta
- Käsimaalattut astiat tai porsliini esineet
- Antiikkihopea. Muun kuin antiikkihopean pesu koneellisesti on mahdollista käyttäen herkintä lasiohjelmaa
- Noudata aina ruokailuvälinevalmistajan antamia pesuohjeita

Astianpesukoneen käynnistys

Miten pesuohjelma käynnistetään....

Kun olet suorittanut kaikki edellisissä kappaleissa kuvatut toimenpiteet

- 1) avaa vesihana kokonaan
- 2) paina painiketta ON-OFF **(1)**, joka sijaitsee ohjaustaulussa, jolloin kaikki ohjauspaneelissa olevat merkkivalot syttyvät hetkeksi
- 3) avaa laitteen ovi ja lisää astianpesuaine annostelijaan (kts. myöhemmin annostus)
- 4) täytä kone astioille ja sulje ovi kunnolla kiinni
- 5) suorita ohjelman valinta kääntämällä ohjelmavalitsinta **(2)** myötöpäivään halutun ohjelman kohdalle
- 6) suorita halutut lisävalinnat (esim. ajastus)
- 7) paina Käynnistys kytkintä **(5)** ja merkkivalo syttyy. Samoin syttyy pesun merkkivalo **(6)**, osoittaen, että ohjelma on käynnissä

Huom! Laitte pysähtyy ja käynnistyy ohjelman kulun väillä automaattisesti säästääkseen energiaa.

Jakson etenemisen merkkivalot

Pesukone on varustettu 3 merkkivalolla (mallikohtainen) **(6-8)**, jotka valaistuvat peräkkäin koneen suorittaessa kyseistä ohjelmavaihetta. Nämä vaiheet ovat pesu **(6)**, kuivaus**(7)** ja loppu **(8)**.

Käynnissä olevan ohjelman peruuttaminen tai muuttaminen

Johdanto: Voit peruuttaa käynnissä olevan pesujakson vain, mikäli se on juuri alkanut.

Ohjelman muuttamiseksi pidä **RESET-** painiketta **(1)** painettuna noin 5 sek.: Merkkivalo **(5)** sammuu ja tässä vaiheessa kaikki asetukset on poistettu.

Uuden ohjelman valitsemiseksi toista toimenpiteet, jotka löytyvät kappaleesta "Astianpesukoneen käynnistys". **Varoitus:** nappulaa tulee kiertää myötöpäivään ohjelmasta 1 ohjelmaan 6

Mikäli olet unohtanut laittaa yhden astian...

On mahdollista keskeyttää pesuohjelma painaen painiketta Käynnistys/Tauko **(5)** ja siten laittaa unohtunut astia sisään. Käynnistä kone painamalla Käynnistys/Tauko **(5)** ja laite jatkaa jaksoa siitä, mihin se oli keskeytetty.

Huom! Jos olet keskeyttänyt ohjelman painamalla Käynnistys/tauko **(5)** painiketta ohjelma tai ajastettu ainoastaan keskeytyy, eikä uudelleen ohjelmointia voida suorittaa muuten kuin RESET toiminnon kautta.

Mitä tapahtuu sähkökatkoksen yhteydessä? Aukaisitko astianpesukoneen luukun kesken ohjelman kulun?

Ohjelma keskeytyy sähkökatkoksen aikana tai kun luukku avataan kesken ohjelman kulun ja käynnistyy uudelleen silloin, kun sähkö palautuu tai luukku suljetaan.

Pesun lopuksi..

- 8) Kun ohjelma on suoritettu loppuun syttyy merkkivalo END (8). Tässä vaiheessa astianpesukone on vielä jännitteen alainen ja siksi paina painiketta ON/OFF(1), jotta virta katkeaa, Sulje vesihana ja irrota laite verkkovirrasta
- 9) Odota heti ja avaa ovi varovasti, ja varo mahdollisesti laitteesta ulos purkautuvaa kuumaa höyryä. Tyhjennä laite astioista aloittaen alakorin tyhjennyksellä.

Huom!! Varoitus: kun avaat astianpesukoneen luukun, varo ulostulevaa höyryä varsinkin, jos pesujakso on vielä kesken tai se on juuri päättynyt, voit polttaa itsesi.

Miten asettaa viivästetty käynnistys(ajastus)

Toiminnon käyttäminen edellyttää, että olet ensin valinnut halutun ohjelman, ja että ajastustoiminto aktivoidaan ennen kuin käynnistät ohjelman painamalla Käynnisty/Tauko painiketta. Ajastustoiminnon käyttö on mahdollista vain sen kanssa yhteensopivien ohjelmien kanssa (kts. taulukko)

Ajastustoiminnon aktivointi

Koneessa on 3 eri ajastustoiminnon mahdollistavaa aikavalintaa: (3h/6h./9h.)

- 1) Valitse ensin haluamasi ohjelma (kts. edellä) ja paina sen jälkeen Ajastin kytkintä (3), jolloin sen merkkivalo syttyy.
- 2) Valitse haluamasi käynnistysajan viivästysaika (3/6/9h.) painamalla toistuvasti ko. kytkintä, jolloin valitun viivästysajan osoittama aika syttyy näyttöön vastaavasti (6-8). Jos toistat valintaa vielä lisää, poistuu ajastustoiminto valinnasta ja sitä osoittava merkkivalo (3) sammuu.
- 3) Ajastus alkaa purkautua kun painat Käynnistys/Tauko painiketta

Vajaatäyttö

Jos pestävien astioiden määrä on pieni voit silti hyödyntää koneellista astianpesua käyttämällä laitteen vajaatäyttö (1/2) ominaisuutta. Toiminto säästää myös energiaa, vettä ja pesuainetta.

Suorita tällöin ohjelman valinta normaalisti ja sen jälkeen paina puolitäyttö (4) kytkintä. Tämän jälkeen käynnistä ohjelma, kuten täydellä koneellakin. Huom! Huomioi koneen täytössä, kun vajaatäyttö on aktivoitu, pesee laite vain yläkorissa sijaitsevat astiat. Muista puolittaa pesuainemäärä. Käytä tällöin mieluummin jauhemaisia pesuaineita. Toimintoa ei voi käyttää pikaohjelman kanssa.

Ohjelmavalintojen ja lisätoimintojen yhteensopivuus

Ohjelma-valinnat	A	B
	Ajastus-toiminto	Vajaa-täyttö
1.Tehopesu	kyllä	kyllä
2. Normaali	kyllä	kyllä
3.Päivittäinen 60'	kyllä	kyllä
4. Huuhtelu	kyllä	kyllä
5. Eco	kyllä	kyllä
6. Pika	kyllä	EI

Pesuaine ja huuhteluaine..

Pesuaine

Käytä ainoastaan astianpesukoneille tarkoitettuja pesuaineita. Lisää pesuainetta aina ennen jokaista pesujaksoa "Ohjelmataulukossa" annettujen ohjeiden mukaisesti. Pesuainelokero on sijoitettu luukun sisään.

Pesuaineen täyttö:

A = pesuaineannostelija

B = esipesuannostelija

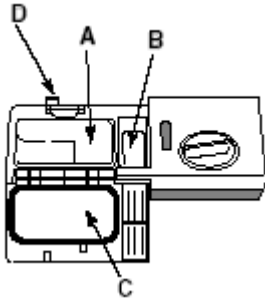

- 1) Avaa kansi "C" painamalla painiketta "D"
- 2) Annostele pesuaine lokeroon "A" ja tarvittaessa esipesuaine lokeroon "D" pestävän astiamäärän ja pesuainevalmistajan antamien ohjeiden mukaisesti.
- 3) Sulje kansi pesuaineen laittamisen jälkeen painaen sitä, kunnes se naksahtaa.

Voit käyttää myös astianpesuainetabletteja, joita käytettäessä tulee laittaa yksi tabletti säiliöön "A" ja sen jälkeen sulkea kansi. Mahdollinen lisätabelletti laitetaan koneen pohjalle.

Huomio: Kannen moitteettoman sulkeutumisen kannalta on tärkeää poistaa kaikki mahdollisesti kaatuneet pesuainejäämät lokeron reunoilta ennen kannen sulkemista.

Huuhteluaine

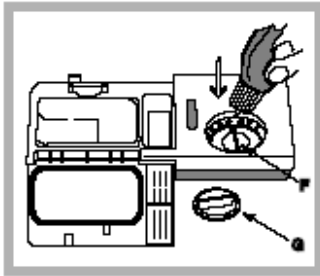

Huuhteluaine saa astiasi kirkaammiksi, koska se parantaa kuivausta. Huuhteluainesäiliö on luukun sisäpuolella. Sinun tulee täyttää se, kun näet säiliön olevan tyhjä optisen merkki-valon lävitse. (Mikäli astianpesukoneesi on varustettu "huuhteluaineen puutteen merkkivalolla", täytä säiliö merkkivalon vilkkuessa tai syttyessä).

Huuhteluaineen asettaminen

- 1) Säiliön aukaisemiseksi tulee korkkia "G" kiittää vastapäivään.
- 2) Annostellessasi huuhteluainetta vältä sen loiskumista yli.

3) Säädä tarvittaessa huuhteluaineen määrää kääntämällä säädintä "F", joka sijaitsee kannen "G" alla. Koneessa on 6 mahdollista asentoa huuhteluaineen annostelulle. Normaali asetus on 4.

Tärkeää:

Huuhteluaineen määrän säätö auttaa parhaan mahdollisen kuivaustuloksen saamisessa.

Käännä säädintä suuremman numeron kohdalle, mikäli pestyjen astioiden pintaan jää vesipisaroita tai läikkiä. Käännä säädintä pienemmän numeron kohdalle, mikäli pestyissä astioissa on valkoisia viiruja.

Voit löytää kaupoista astianpesuaineita, jotka sisältävät pesuaineen, suolan ja huuhteluaineen yhdistelmiä (3 yhdessä). Jos käyttämäsi vesi on kovaa tai erittäin kovaa, suosittelemme lisäämään suolaa asiankuuluvaan jakelulaitteeseen, jotta vältetään valkoisten juovien muodostuminen astioihin tai altaaseen. Joka tapauksessa lue huolellisesti tuotteen käyttöohjeet sen pakkauksesta. Jos käytät ainoastaan näitä tuotteita, on normaalia, että suolan ja huuhteluaineen merkkivalot vilkkuvat jatkuvasti tietyn jaksomäärän jälkeen.

Suolan käyttö astianpesukoneessa

Suolan käyttöä astianpesukoneessa suositellaan alueilla, missä veden kovuus sitä edellyttää. Suomessa suolan käyttöä ei tarvita, sillä veden laatu on yleisesti riittävän pehmeää, eikä sillä täten ole vaikutusta lopputulokseen. Lisätietoa asiasta saat halutessasi Indesit keskushuollosta.

Ohjelmataulukko

Huom!

- Jos peset vain kevyesti likaantuneita astioita tai jos olet esipessyt/huuhdellut astiat vähennä astianpesuaineen määrä vastaavasti.
- Huomioi ohjelmien ja lisätoimintojen yhteensopivuus

Ohjeet ohjelmien valintaan	Pesuohjelma	(A) : Lokero A (B) : Lokero B			Pesu-ohjelma sis. kuivaus	Lisätoiminnot (kts.erillinen taulu)	Ohjelman kesto (vaihtelu ±10%) H/Min.
		Jauhe	Neste	Tabletti			
Erittäin likaiset astiat ja kattilat (ei herkille materiaaleille).	1. Tehopesu	25 g (A)	25 ml (A)	1 (A)	Kyllä	A-B	2:25'
Normaali likaiset astiat, sekä kattilat. Päivittäinen perusjakso	2. Normaali	21 g (A) 4 g (B)	21 ml (A) 4 ml (B)	1 (A)	Kyllä	A-B	1:50'
Päivittäinen pieni määrä astioita. (4 hlön astiat + 1 kattia +1 paistinpannu).	3. Päivittäinen 60'	25 g (A)	25 ml (A)	1 (A)	Ei	A-B	1:00'
Kattiloiden ja astioiden alustava pesu, kun odotetaan koneen täyttymistä seuraavan aterioinnin yhteydessä ..	4. Huuhtelu	Ei	Ei	Ei	Ei	A-B	0:08'
Ekologinen pesuohjelma alhaisella energian kulutuksella, sopii normaali likaisille astioille ja kattiloille.	5. Eco	25 g (A)	25 ml (A)	1 (A)	Kyllä	A-B	2:35'
Taloudellinen ja nopea jakso käytettäväksi vähän likaisten astioiden pesuun heti käytön jälkeen	6. Pika	21 g (A)	21 ml (A)	1 (A)	Ei	A	0:35'

Huom!

- Pesuajat saattavat vaihdella riippuen veden lämpötilasta, astioiden likaisuudesta ja määrästä
- Pesuaineen annostelussa hyvä muistisääntö: 1 ruokalusikka = 15g jauhetta/nestettä, 1 teelusikka= 5g.jauhetta/nestettä
- Eco ohjelman kesto EN-50242 mukainen.

Säästövinkejä

Pane astianpesukone päälle mielellään silloin, kun se on täynnä, jolloin energiaa ja vettä kuluu mahdollisimman vähän. Voit käyttää huuhteluohjelmaa aina astioiden lisäyksen jälkeen, jotta astianpesukoneeseen ei pääse muodostumaan epämiellyttäviä hajuja tai astiat eivät pääse kuivumaan.

Valitse astioille sopiva ohjelma. Ohjelman valinta riippuu pestävien astioiden tyypistä ja niiden likaisuudesta.

Annostele pesuaine oikein. Liika pesuaineen käyttö ei puhdistaa astioita puhtaammiksi, vaan saastuttaa sitä ympäristöä.

Astioita ei tarvitse huuhdella ennen astianpesukoneeseen asettamista.

Astianpesukoneen kunnossapito

Jokaisen pesun jälkeen

Sulje vesihana jokaisen pesun jälkeen ja jätä luukku raolleen siten, ettei astianpesukoneen sisälle pääse kerääntymään kosteutta tai ikäviä hajuja.

Ennen lomalle lähtöä

Suosittelemme tyhjänä suoritettavan pesujakson suorittamista. Tämän jälkeen irrota pistoke, sulje veden syöttöhana ja jätä luukku raolleen. Tällä tavoin tiivisteet kestävät kauemmin ja astianpesukoneen sisään muodostuvilta ikäviltä hajuilta välttyään.

Irrota pistoke pistorasiasta

Irrota pistoke pistorasiasta aina ennen huoltotoimenpiteiden aloittamista. Näin voit suorittaa huoltotoimen vaarattomasti.

Älä käytä liuotin- tai hankausaineita

Älä käytä liuotin- tai hankausaineita astianpesukoneen ulkopuolen ja sen kumisten osien pesuun. Käytä ainoastaan kädenlämpöiseen saippuaveteen kastettua pyyhettä. Altaan pinnoilla olevat tahrat saat poistettua pyyhkimällä ne vähän valkoetikkaa sisältävään veteen kastetulla pyyhkeellä tai erityisesti astianpesukoneiden puhdistukseen suunniteltuja aineita käyttämällä.

Muuton yhteydessä

Pidä astianpesukone mahdollisuuksien mukaan pystysuorassa asennossa, mikäli joudut siirtämään sen paikasta toiseen. Kallista sitä tarvittaessa taaksepäin.

Tiivisteet

Tiivisteisiin kerääntyneet ruoantähteet saavat aikaan ikäviä hajuja astianpesukoneen sisälle. Puhdista tiivisteet tämän vuoksi säännöllisesti kostealla sienellä.

Puhdistus ja erityishuollot

Koska haluat jatkuvia hyviä tuloksia astianpesukoneeltasi, tulee suodatinyksikkö puhdistaa säännöllisesti. Huomioithan, että laitetta ei saa käyttää ilman suodatinosaa.

Pese suodatinyksikkö juoksevan veden alla. Voit käyttää apuna pehmeää harjaa. Toimi seuraavasti:

- 1) Käännä suodatinosaa C vastapäivään ja vedä se ulos paikoiltaan (kuva 1).
- 2) Poista suodatinosan kuppiosa B painamalla sitä kevyesti molemmilta sivuiltaan (kuva 2)
- 3) Liuuta teräsuodatinosaa A paikoiltaan (kuva 3)
- 4) Tarkista vesilukko (kuva 4) ja poista mahdolliset ruuan tähteet. Älä koskaan poista näkyvillä olevaa pumppua paikoiltaan.

Puhdistuksen jälkeen aseta osat takaisin paikoilleen. Tarkista niiden kiinnitykset huolella.

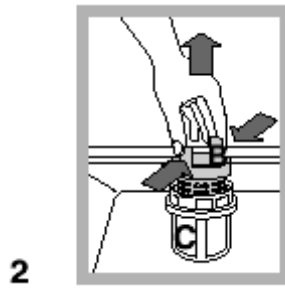
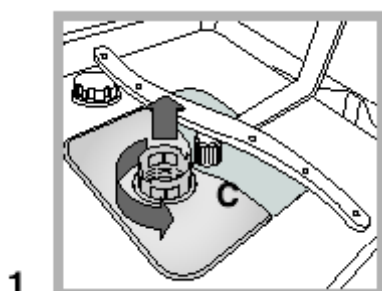

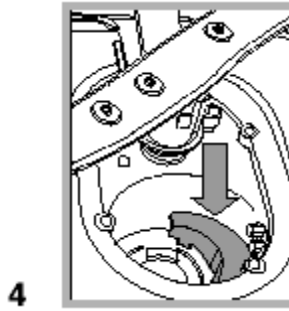
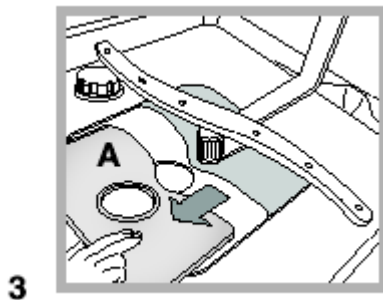

Suihkuvarsien puhdistus

Ruoan tähteet voivat takertua suihkuvarsiin ja tukkia reiät. Tarkista ne säännöllisesti ja puhdista tarvittaessa. Laitteessa olevat ylä- ja alapesuvarsi ovat molemmat irrotettavissa ja puhdistettavissa.

Yläpesuvarren puhdistus

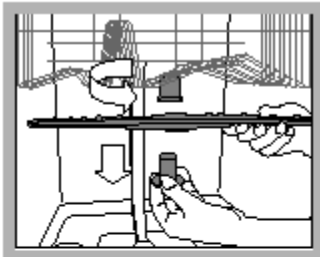

Irrota yläpesuvarsi paikoiltaan seuraavasti (kts. kuva vieressä) Pyöritä pesuvarren alapuolella olevaa lukitusrengasta vastapäivään pitämällä samaan aikaan toisella kädellä kiinni pesuvarresta. Puhdista pesuvarsi juoksevalla vedellä ja tarvittaessa pehmeällä harjalla. Kiinnitä varsi takaisin paikoilleen siten, että siinä olevat reiät ovat ylöspäin.

Alapesuvarren puhdistus



Irrota varsi nostamalla se paikoiltaan kohti suoraan ylöspäin. Puhdista varsi ja kiinnitä se takaisin paikoilleen.

Syöttövesisuodattimen puhdistus

Puhdista hanan poistoon sijoitettu syöttövesisuodatin säännöllisesti. Sulje hana ja ruuvaa veden syöttöputken pää irti. Poista suodatin ja puhdista se varovasti juoksevan veden alla. Aseta suodatin tämän jälkeen uudelleen paikoilleen ja ruuvaa putki paikoilleen.

Mahdollinen vianetsintä

Astianpesukoneen toiminnassakin voi joskus ilmetä ongelmia. Alla olemme esitelleet joitakin ehdotuksia, jotka voivat ratkaista ongelman ilman että joudut kutsumaan paikalle teknistä apua. Olet ehkä unohtanut painaa jotain painiketta tai suorittaa jonkin koneen toiminnan kannalta välttämättömän toimenpiteen.

Astianpesukone ei käynnisty

Oletko tarkistanut, että:

- pistoke on hyvin pistorasiassa kiinni, sähkövirran tulossa ei ole katkoksia
- luukku on suljettu hyvin
- päällä/pois päältä -painike on "ON" – asennossa
- vesihana on auki.
- ajastintoiminto ei ole päällä

Astianpesukone ei täyty vedellä

Oletko tarkistanut, että:

- hana on auki ja kiinnitetty putkeen hyvin
- alueella ei ole vesikatkoksia tai että vesi saapuu riittävällä paineella
- putki ei ole taittunut
- veden syöttöputken suodatin ei ole tukossa.

Astiat eivät ole puhtaita.

Oletko tarkistanut, että:

- pesuainetta on laitettu oikea määrä
- valittu ohjelma on sopiva pestäville astioille
- suodatin ja mikrosuodatin ovat puhtaat
- pesuvarret ovat vapaat
- astiat on aseteltu oikein pesukorein

Astianpesukoneesta ei poistu vettä

- oletko tarkistanut, ettei: poistoputki ole taittunut
- ohjelma on vielä kesken
- suodatinosat ovat tukkeutuneet

Astioihin jää kalkkijäämiä tai valkoista patinaa

Oletko tarkistanut, että:

- suolasäiliön korkki on suljettu hyvin
- huuhteluaineen annostus on säädetty liian pienelle.

Virheilmoitukset

Astianpesukone on varustettu turvajärjestelmällä, joka pystyy havaitsemaan mahdolliset toimintahäiriöt. Kyseiset häiriöt ilmoitetaan ohjauspaneelissa olevan yhden tai kahden nopeasti vilkkuvan merkkivalon avulla. Kirjoitettuasi muistiin, mitkä merkkivalot vilkkuvat, sammuta kone ja soita huoltoliikkeeseen.

Kiinni oleva hana

Mikäli olet unohtanut avata vesihanan, laite ilmoittaa siitä siten, että kuivauksen merkkivalo (7) sekä END merkkivalo (8) vilkkuvat. Avaa hana ja näet, että muutaman minuutin kuluttua kone käynnistyy uudelleen. Mikäli et ole paikalla, kone lukkiutuu ja merkkivalot vilkkuvat nopeasti. Sammuta laite On – Off -painikkeen avulla, avaa vesihana ja odotettuaasi noin 20 sekuntia käynnistä kone uudelleen; valitse ohjelma uudelleen kuten osoitettu kappaleessa "Ohjelman valinta" ja näet, että kone käynnistyy.

Suodattimien tukkiutumishälytys

Jos kone on lukkiutunut ja merkkivalot pesu (6), huuhtelu(7), sekä END (8) vilkkuvat nopeasti, merkitsee se sitä, että suodatin on tukkeutunut suurista ruuantähteistä. Sammuta kone, puhdista suodatin huolellisesti ja sen jälkeen, kun olet sijoittanut sen takaisin paikalleen, käynnistä kone uudelleen. Valitse ohjelma uudelleen ja se käynnistyy säännönmukaisesti.

Hälytys vedentäytön solenoidin vian vuoksi.

Jos merkkivalo kuivaus(7) vilkkuu nopeasti, SAMMUTA JA KÄYNNISTÄ UUELLEEN pesukone minuutin kuluttua. Jos hälytys pysyy päällä, ensimmäiseksi sulje vesihana, jotta vältetään veden tulviminen, ja sitten poista laite verkkovirrasta sekä soita huoltoliikkeeseen.

Ota yhteys lähimpään valtuutettuun huoltopalveluun, mikäli astianpesukone ei toimi näiden toimenpiteiden jälkeenkään tai havaitsemasi häiriö jatkuu. Ilmoita huoltopalveluun seuraavat tiedot.

- häiriön laatu

- mallin tunnus (Malli ...) ja sarjanumero (S/N ...), jotka on ilmoitettu luukun pielen sivuun asetetussa kyltissä.

Älä anna astianpesukonetta koskaan valtuuttamattomien huoltokeskusten korjattavaksi.

Astianpesukoneen korjaukseen saa käyttää ainoastaan alkuperäisiä varaosia.

Bruksanvisning

Diskmaskin

Modell: DSG 263



Teknisk information:

Teknisk information	
Mått	bredd 45cm höjd 85cm djup 60cm
Volym	10 pers servis
Vatten- matnings- tryck	0,05 + 1MPa (0.5+10bar) 7,25 psi – 145 psi
Elspänning se namnskylt	
Strömförbrukning se namnskylt	
Säkringens storlek se namnskylt	
	Apparaten är i enlighet med Europeiska unionens krav: Direktiven: -2006/95/EEC uppdaterad 16/01/2007 (lågspänning) och dess ändringar
	-89/336/EEC uppdaterad 03/05/89 (elektromagnetisk enlighet) och dess ändringar -97/17/EC (märkning) -2002/96/CE återvinning av el- och elektronikapparater (WEEE)

Montering

Före montering och bruktagning!

Läs råden i denna manual väldigt noga, de ger dig viktiga råd gällande montering, användning och service. Spara manualen alltid tillsammans med apparaten. Om du är tvungen att ändra på apparatens ursprungliga monteringsställe, flytta apparaten i vertikal ställning. Endast i tvångslägen får apparaten flyttas i horisontalt läge, och då med baksidan nedåt.

Innan du monterar apparaten permanent, observera följande:

1. Avlägsna förpackningsmaterialet omsorgsfullt
2. Efter att du avlägsnat förpackningsmaterialet, kontrollera att apparaten är oskadad. Kontakta ett proffs om apparatens skick inte är perfekt
3. Diskmaskinen får användas endast av vuxna, maskinen är avsedd för hushållsbruk
4. Följ dessa grundläggande råd då du använder diskmaskinen:
 - rör inte vid apparaten då du är barfota eller då dina händer eller fötter är våta
 - undvik användning av skarvsladdar och elkälla med flera uttag
 - montera inte elledningen så att den böjs eller kläms för mycket, fel montering kan orsaka fara
 - koppla bort strömmen till apparaten under service och om du upptäcker ett fel i apparaten
5. Släpp inte barn nära en öppen apparat. Håll tvättmedlet utom räckhåll för barn
6. Diskmaskinen får inte monteras utomhus, inte ens om monteringsstället har ett tak. Det är farligt att utsätta apparaten för åska och regn
7. Rör inte vid motstånden under användning eller direkt efter användning
8. Luta eller sitt inte på luckan, detta kan välta maskinen
9. Stäng vattentillförseln och lossa stickproppen om apparaten får ett fel. Se sedan avsnittet "Felsökning" och kontakta auktoriserad servicepunkt om dessa råd inte hjälper
10. Apparat, som inte mera används skall göras oanvändbar. Klipp av elsladd och söndra låsmekanismen

Montering på plats

Ställ diskmaskinen på valda monteringsstället. Den kan ställas bredvid andra skåp, bakom andra skåp eller bredvid väggen. Diskmaskinen är försedd med matnings- och avloppsrör, som kan riktas antingen till vänster eller höger. Detta för enkel montering.

Lätt att sänka

Din diskmaskin kan sänkas under arbetsbänken. Följ råden för att utföra detta.

Balanserad montering av diskmaskinen

Justera vid behov diskmaskinens höjd efter att du ställt den på plats genom att svänga dess ben uppåt eller nedåt. Ställ diskmaskinen så att den är i vågrät ställning. Den får absolut inte luta mer än 2°. Vågrät montering är ett absolut krav för apparatens problemfria funktion.

Koppling av apparaten till el-/vattennät.

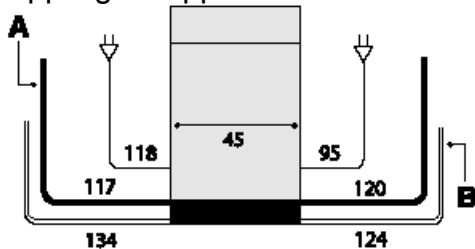

3. Apparaten får kopplas till el-/vattennät endast av auktoriserad person.
4. Apparaten får inte monteras så, att vatten- eller elledningen kan hamna under apparaten.

OBS! (bild) På bilden finns apparatens kopplingsavstånd (A) vattenslang, (B) avloppsslang, samt elledning, beroende på vatten-, avlopps- eller elkällans placering i relation till apparaten.

Elkoppling

Säkra att elnätets spänning och frekvens motsvarar de värden som angivs i skyltarna på rostfria ståldelarna bredvid luckan. Kontrollera även att elsystemet som diskmaskinen kopplas till, är tillräcklig för elkonsumtionen som angivs på skylten ovan. Koppla stickproppen till jordat eluttag, jordning krävs enligt lagen för att garantera säkerheten. Byt stickpropp om den inte passar i eluttaget. Vi rekommenderar inte användning av adapterdelar eller förgreningar, de kan orsaka överhettning och eldsvåda.

Skadad elsladd får bytas endast av en auktoriserad serviceman.

Kallvattenanslutning

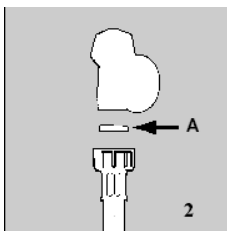

Anslutning av apparaten till vattennätet skall utföras enkom med bifogad vattenslang, andra slangar skall inte användas. Om slangen byts skall originaldelar användas. Anslut kallvattenslangen till ett $\frac{3}{4}$ " kallvattensuttag och säkra att du skruvar den ordentligt fast (se bild).

Anslut även packning/sikt. Om detta inte görs, finns det en risk att vattnets inkomstställe blockeras och apparaten skadas.

Varmvattenanslutning (rekommenderas inte)

Diskmaskinen kan som sådan kopplas till varmvattennätverket om dess temperatur ej överskrider 60° C. I detta fall förkortas tvättiden ca 15 minuter men apparatens tvättförmåga **sjunker**. Varmvattenkopplingen sker på samma vis som beskrivs ovan.

Läckageskydd

Din diskmaskin är försedd med ett system som avbryter vattentillförseln vid fall av interna läckage. Den är dessutom försedd med en speciell vattenslang som har ett genomskinligt yttre hölje, och ett rött inre. Bägge slangar tål högt tryck. Om den inre slangen skadas, färgas den yttre slangen kraftigt röd. Säkerheten vid

läckagefall garanteras med hjälp av den genomskinliga slangen. Det är viktigt att regelbundet kontrollera slangen, om den skadats och blivit röd, skall den omedelbart bytas. Kontakta ett auktoriserat servicebolag för detta.

Anslutning av tömningsslangen

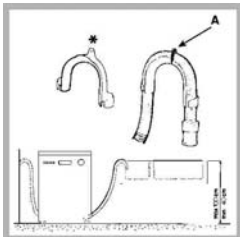

Fastsätt tömningsslangen till tömningsröret, vars diameterminimum är 4cm, eller placera den ovanför avloppet. Undvik att spänna eller böja. Använd den speciella böjningsdelen i plast (se bild) för att kunna placera slangen på bästa möjliga sätt. Slangdelen märkt A, skall placeras 40-100cm högt. Slangen skall inte sänkas i vatten. **Observera:** Fäst hörnstycket av plast stadigt i väggen för att undvika vattenläckage utanför avloppet vid fall att slangen rör på sig.

Beskrivning av apparaten

Innerbeskrivning

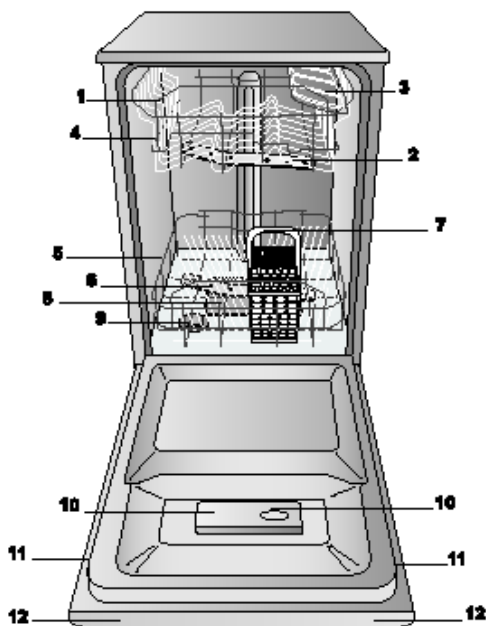

13. Övre korg
14. Övre duscharm
15. Vikbara stödhyllor
16. Övre korgens reglage
17. Nedre korg
18. Nedre duscharm
19. Bestickkorg
20. Tvättfilter
21. Saltbehållare
22. Tvättmedel/sköljmedel fördelare
23. Namnskylt
24. Styrpanel (endast integrerade modeller)

Kontrollpanel

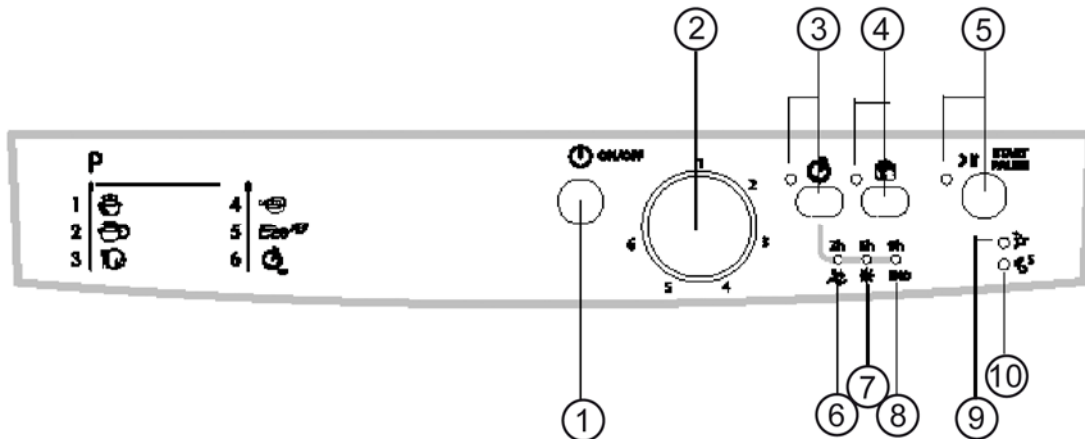

P = Programsymboler/valbara program (6)

11. Strömställare (ON/OFF), samt programmets avbrytningsfunktion (RESET)
12. Programval
13. Timerställare och märkeslampa*
14. Halvfyllningsställare samt märkeslampa*
15. Start/pausställare, samt märkeslampa*
16. Tvättfunktionens märkeslampa samt 3h timerlampa*
17. Torkfunktionens märkeslampa samt 6h timerlampa*
18. Programmet färdig märkeslampa, samt 9h timerlampa*
19. Sköljmedel slut märkeslampa*
20. Saltet slut märkeslampa* (behövs inte i Finland)

OBS! * Märkeslampornas existens och deras läge kan variera beroende på modell

Fyllande av diskmaskinen

Innan du ställer kärl i korgarna, avlägsna större matrester, på detta vis förhindrar du filtret från att täppas, täppt filter sänker effekten. Vi rekommenderar att du blöter väldigt smutsiga kastruller och stekpannor före du ställer dem i diskmaskinen. På detta vis behöver de tvättas endast en gång. Innan du startar maskinen, säkra att vattenarmarna kan röra på sig ohindrat mellan korgarna.

Hur man använder nedre korgen

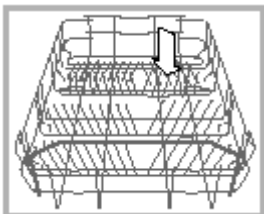

Vi rekommenderar att man ställer de smutsigaste kärlen i nedre korgen: kastruller, lock, låga och höga tallrikar, se bilderna senare i denna manual.

Fat och stora lock placeras helst på kanterna, undvik att de hamnar i vägen för vattenarmarna.

- kastruller, salladsskålar osv. skall alltid svängas upp och ned
- väldigt djupa kärl skall ställas på snedden, så att vattnet kan flöda

Bestickkorgen

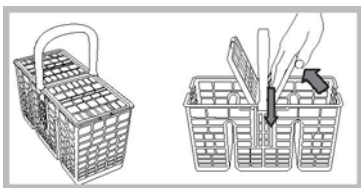

Bestickkorgens typ varierar beroende på modell. Ställ besticken i korgen: knivar och vassa föremål skall ställas med ändan nedåt. Placera dem så, att de ej rör vid varandra. Om korgen är utrustad med lockfodral, skall små skedar placeras en åt gången i korrekta öppningar (se bild). Speciellt långa bestick skall placeras vågrätt på övre korgens stödhyllor.

Placeringsexempel för bestickkorgen

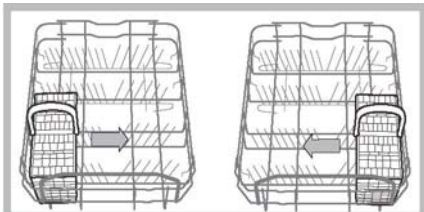

Hur man använder övre korgen

I övre korgen skall man placera delikata och lätta föremål: glas, tekoppar, kaffekoppar, små tallrikar, mattallrikar, låga salladsskålar, samt måttligt smutsiga stekpannor, kastruller och andra låga kärl (se fyllningsexempel). Ställ de lätta kärlen så, att de inte rör på sig då de träffas av vattenstrålarna. Då du fyllt maskinen, kom ihåg att kontrollera att duscharmarna kan röra på sig ohindrat.

Hur övre korgen justeras.

Övre korgen kan justeras till högre eller lägre ställning.

Utför justeringen då apparaten är tom! Justera aldrig bara korgens ena sida!!

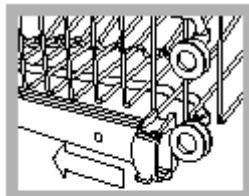

För att justera, öppna skenornas stoppvingar och ta korgen bort; ställ dess bakhjul i övre eller nedre läget och glid sedan den längs styrskenan tills även framhjulen går in. Stäng stoppvingarna. (se bild)



Modellberoende variation: vissa modeller har ett snabbreglage för övre korgen, då utförs justeringen enligt bilden till vänster med hjälp av handtagen.

Exempel på fyllande av övre korgen

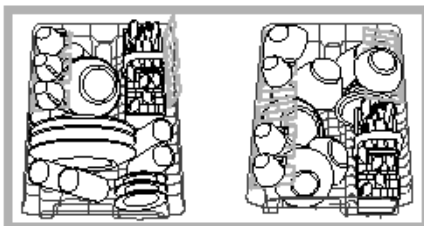

Exempel på fyllande av nedre korgen

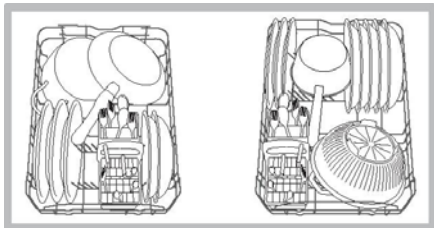

Vad rekommenderas att man inte tvättar i diskmaskin

- Bestick som är tillverkade av träd eller som innehåller trädelar
- Koppar-, aluminium och tennkärl
- Plastkärl som inte tål värme
- Handmålade kärl, porslin
- Antiksilver. Tvättande av annat silver är möjligt med det mest delikata glasvättningsprogrammet
- Följ alltid besticktillverkarens tvättråd

Startande av diskmaskinen

Hur man startar tvättprogrammet

Då du utfört alla åtgärder beskrivna i tidigare stycken:

- 10) öppna vattenkranen helt
- 11) tryck på knappen ON-OFF **(1)**, som finns i styrpanelen, då tänds alla lamporna i styrpanelen för en stund
- 12) öppna apparatens dörr och tillsätt tvättmedel i tvättmedelsfördelaren (se senare råd för detta)
- 13) fyll apparaten med kärl och stäng luckan ordentligt
- 14) utför programval genom att svänga på programställaren **(2)** medsols till önskat programnummer
- 15) utför önskade tilläggsval (t.ex. timer)
- 16) tryck på startställaren **(5)** och märkeslampan tänds. Samtidigt tänds märkeslampan för tvätt **(6)**, för att visa att programmet är igång

Obs! Apparaten stannar och startar automatiskt under programmets lopp för att spara energi.

Märkeslamporna för sekvensernas framskridande

Tvättmaskinen är försedd med 3 märkeslampor (modellberoende) **(6-8)**, som tänds efter varandra då apparaten utför tvättsekvensen ifråga. Dessa sekvenser är tvätt **(6)**, torkning **(7)** och slut **(8)**.

Ändrande eller avbrytande av startat program

Inledning: Du kan annullera startat program endast om det just börjat.

För att ändra programmet håll knappen **RESET (1)** intryckt i ca 5 sek: märkeslampan **(5)** slocknar och i detta skede är alla inställningar raderade.

För att välja nytt program, upprepa åtgärderna som finns i stycket "Startande av diskmaskinen". **Varning:** knappen skall svängas medsols från program 1 till program 6.

Om du glömt att ställa in ett kärl

Det är möjligt att avbryta ett tvättprogram genom att trycka på knappen start/paus **(5)** och sedan ställa in kärlet man glömt. Starta apparaten åter genom att trycka på start/paus **(5)** och apparaten fortsätter sekvensen från det läge där den stannades.

OBS! Om du har stannat programmet genom att trycka på start/paus **(5)** avbryts programmet eller timern, nytt program kan inte väljas förutom via RESET-funktionen.

Vad händer vid strömavbrott? Öppnade du luckan mitt i programmet?

Programmet avbryts under strömavbrott eller då luckan öppnas mitt i programmet och startar åter då strömmen återfås eller luckan stängs.

Efter tvättandet

- 17) Då programmet utförts färdigt tänds lampan END (8). I detta skede är det fortfarande spänning i apparaten, tryck därför på knappen ON/OFF (1), för att släcka strömmen, stäng vattenkranen och lossa apparaten ur nätström
- 18) Vänta en stund och öppna luckan försiktigt, akta möjlig ånga som kommer ut ur maskinen
Töm kärlen ur apparaten, börja med nedre korgen

OBS!! Varning: se upp för den heta ångan då du öppnar luckan, speciellt just efter avslutande av program eller om du öppnar luckan mitt i ett program.

Hur man ställer in timern

Användandet av funktionen förutsätter att du först valt ett program, och att timern aktiveras innan du startar apparaten med knappen start/paus. Timern kan användas endast med kompatibla program. (se tabell)

Aktivering av timerfunktion

Apparaten har tre olika tidval för timern: (3h/6h/9h)

- 4) Välj först önskat program (se ovan) och tryck sedan på knappen timer (3), då tänds en märkeslampa för timern
- 5) Välj önskat startdröjsmål (3/6/9h) genom att upprepat trycka på ställaren, då visas vald tid på displayen (6-8). Om du ännu trycker på ställaren, avslutas timerfunktionen och märkeslampan (3) slocknar
- 6) Timern sätts igång då du trycker på start/paus

Om maskinen inte fylls helt

Även om du inte har många smutsiga kärl kan du använda diskmaskinen genom att använda dess funktion för halvfull (1/2) maskin. Funktionen sparar energi, vatten och tvättmedel.

Välj programmet normalt och tryck sedan på halvfullfunktionens knapp (4). Starta sedan programmet som normalt. OBS, i halvfunktionsprogrammet tvättar apparaten endast disken i övre korgen. Kom ihåg att halvera tvättmedelsmängden. Använd helst tvättmedelspulver. Funktionen kan inte användas tillsammans med snabbprogrammet.

Kompatibilitet av programval och tilläggfunktioner

Program	A	B
	Timer-funktion	Halv-funktion
1. Supertvätt	ja	ja
2. Normal	ja	ja
3. Daglig 60'	ja	ja
4. Sköljning	ja	ja
5. Eco	ja	ja
6. Snabb	ja	NEJ

Tvättmedel och sköljmedel

Tvättmedel

Använd endast tvättmedel som är avsett för diskmaskiner. Tillsätt tvättmedel alltid före varje tvättgång enligt råden i "programtabellen". Tvättmedelsfodralet finns innanför luckan.

Påfyllning av tvättmedel:

A = tvättmedelsfördelare

B = förtvättens fördelare

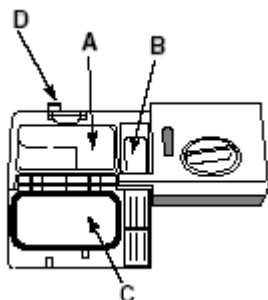

- 4) Öppna locket "C" genom att trycka på knappen "D"
- 5) Tillsätt tvättmedel i fodralet "A" och även tvättmedel för förtvätt vid behov i fodralet "D" beroende på mängden smutsiga kärl och tvättmedelstillverkarens råd
- 6) Stäng locket efter att du tillsatt tvättmedel och tryck ner på det tills den knäpps fast

Du kan använda även tvättmedelstabletter, ställ en tablett i fodralet "A" och stäng sedan locket. Möjlig tilläggstablett placeras på apparatens botten.

OBS: Avlägsna alla tvättmedelsspill från luckans kanter innan du stänger locket.

Sköljmedel

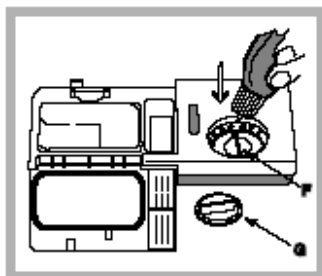

Sköljmedlet gör dina kärl klarare eftersom det förbättrar torkandet. Sköljmedelsbehållaren ligger innanför luckan. Då du märker genom den optiska märkeslampan att behållaren är tom, skall du fylla den. (Om din diskmaskin är försedd med en märkeslampa för låg nivå av sköljmedel, fyll på sköljmedel då lampan lyser/blinker)

Tillsättande av sköljmedel

- 1) Öppna behållaren genom att svänga korken "G" motsols
- 2) Undvik spill då du fyller sköljmedel
- 3) Justera vid behov mängden sköljmedel genom att svänga på ställaren "F", som finns under locket "G". Apparaten har 6 möjliga ställningar för mängden sköljmedel. Normalinställning är 4.

Viktigt:

Justering av mängden sköljmedel hjälper dig att nå bästa torkresultatet. Sväng reglaget till större nummer om det blir kvar vattendroppar eller fläckar på kärlen. Sväng mot mindre nummer om det blir vita sträck på kärlen.

I butiken kan du hitta tvättmedel som innehåller en kombination av tvättmedel, salt och sköljmedel (3 i 1). Om vattnet du använder är hårt eller mycket hårt, rekommenderar vi att du tillsätter salt till korrekt fördelare. På detta vis undviker man vita ränder på kärlen. Läs produktens bruksanvisning noga från paketet. Om du använder endast dessa medel, är det normalt att saltets och sköljmedlets märkeslampor blinkar kontinuerligt efter en viss mängd faser.

Användning av salt i diskmaskinen

På områden där vattnet är hårt, rekommenderas användning av salt i diskmaskinen. I Finland behövs detta inte, eftersom vattnet är oftast tillräckligt mjukt, och salt har ingen effekt. Mer information om detta kan fås från Indesit centralservice.

Programtabell

Obs!

- c) Om du tvättar endast lätt smutsade kärl eller om du förtvättat/spolat kärnen, minska på mängden tvättmedel motsvarande
- d) Observera kompatibiliteten av tvättprogram och tilläggfunktioner

Råd för programval	Tvättprogram	(A) : Fodral A (B) : Fodral B			Tvätt- program inkl. torkning	Tillägs- funktion (se tabell)	Programtid (variation ±10%) H/Min.
		Pulver	Vätska	Tablett			
Väldigt smutsiga tallrikar och kastruller (inte ömtåliga material)	1. Supertvätt	25 g (A)	25 ml (A)	1 (A)	Ja	A-B	2:25'
Normalt smutsiga kärl och kastruller. Daglig bastvätt	2. Normal	21 g (A) 4 g (B)	21 ml (A) 4 ml (B)	1 (A)	Ja	A-B	1:50'
Daglig liten mängd kärl. (4 pers. kärl + 1 kastrull + 1 stekpanna).	3. Daglig 60'	25 g (A)	25 ml (A)	1 (A)	NEJ	A-B	1:00'
Förtvätt av kastruller och kärl, då man väntar att apparaten skall bli full	4. Sköljning	EI	EI	EI	NEJ	A-B	0:08'
Ekologiskt tvättprogram med låg energiförbrukning, passar normalt smutsiga kärl och kastruller	5. Eco	25 g (A)	25 ml (A)	1 (A)	Ja	A-B	2:35'
Ekonomisk och snabb tvätt som kan användas för lätt smutsiga kärl direkt efter användande	6. Snabb	21 g (A)	21 ml (A)	1 (A)	NEJ	A	0:35'

Obs!

- 4) Tvättiderna kan variera beroende på vattnets temperatur, kärlets smutsighetsgrad och mängd
- 5) Minnesregel för mängden tvättmedel: 1 matsked = 15g pulver/vätska, 1 tesked = 5g pulver/vätska
- 6) Eco-programmets tid är i enlighet med EN-50242

Spartips

Starta apparaten då den är full, då använder man möjligast lite energi och vatten. Du kan använda sköljprogrammet alltid efter att du tillsatt kärl i apparaten för att hindra illa lukt.

Välj passligt program för kärnen. Val av programtyp beror på kärlets typ och dess smutsighet.

Fördela tvättmedlet korrekt. För stor mängd tvättmedel gör inte kärnen renare utan det endast smutsar naturen.

Kärnen behöver inte sköljas innan de ställs in i maskinen.

Underhåll av diskmaskinen

Efter varje tvätt

Stäng vattenkranen efter varje tvätt och lämna luckan på glänt, så att det inte bildas fukt och illa lukt i apparaten.

Före du far på semester

Vi rekommenderar att du tvättar apparaten tom. Lossa efter det stickproppen, stäng kranen och lämna luckan på glänt. På detta vis håller packningarna längre och man undviker otrevlig lukt inne i apparaten.

Lossa stickproppen ur eluttaget

Lossa stickproppen alltid före serviceåtgärder. Så kan du utföra service utan fara.

Använd inte lösningsmedel eller skurmedel

Använd inte lösningsmedel eller skurmedel för att tvätta apparatens yttre ytor eller gummidelar. Använd endast en trasa som är fuktad med varmt tvålsvatten. Fläckar på bassängen kan avlägsnas med ättiksvatten eller med ett specialmedel avsett för tvättande av diskmaskiner.

Vid flytt

Håll tvättmaskinen upprätt om det är möjligt då du flyttar den. Vid behov kan den lutas bakåt.

Tätningar

Matrester i tätningarna orsakar otrevlig lukt innanför diskmaskinen. Rengör därför tätningarna regelbundet med fuktig trasa.

Rengöring och specialservice

Eftersom du vill ha goda resultat av din diskmaskin gång efter gång, skall filterenheten rengöras regelbundet. Observera att apparaten inte får användas utan filterdelen.

Tvätta filterenheten under rinnande vatten. Du kan använda mjuk borste. Gör så här:

- 5) Sväng filterdelen C motsols och dra den ut (bild 1)
- 6) Avlägsna filterdelens koppdel B genom att trycka den lätt från sidorna (bild 2)
- 7) Glid filterdelen A av stål bort ur plats (bild 3)
- 8) Kontrollera vattenlåset (bild4) och avlägsna möjliga matrester. Avlägsna aldrig den synliga pumpen
Ställ delarna tillbaka på plats efter rengöringen. Kontrollera deras fastsättning noga.

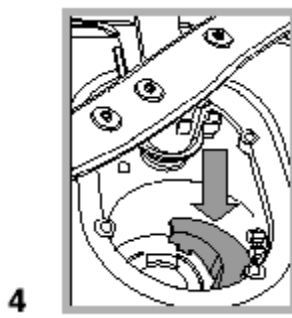
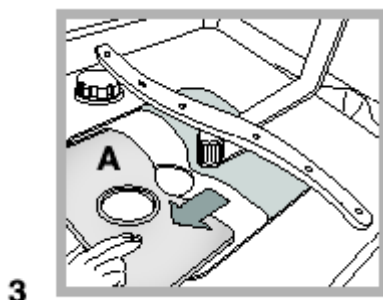
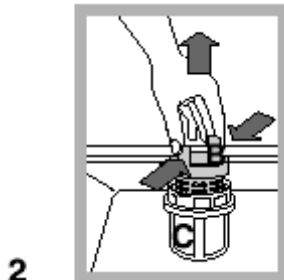
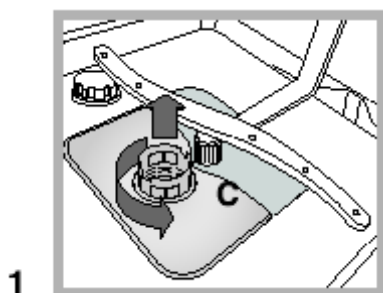

Rengöring av duscharmarna

Matrester kan fastna i tvättarmarna och blockera hålen. Kontrollera dem regelbundet och rengör vid behov. Både övre och nedre duscharmarna kan lossas för tvätt.

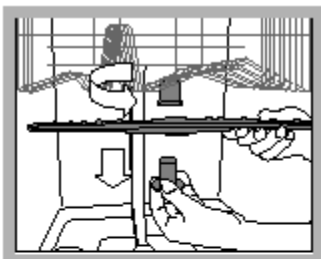

Rengöring av den övre duscharmen

Lossa den övre duscharmen enligt följande. (se bild)
Snurra på låsringen nedanför duscharmen motsols och håll samtidigt i tvättarmen. Rengör armen med rinnande vatten och vid behov mjuk borste. Fastsätt armen tillbaka på plats så, att dess hål pekar uppåt.



Rengöring av den nedre duscharmen

Lossa armen genom att lyfta den bort från sin plats rakt uppåt. Rengör armen och fäst den på plats.

Rengöring av inkomstvattenfiltret

Rengör vattenfiltret i kranen regelbundet. Stäng kranen och skruva vattenmatningsrörets ända loss. Avlägsna filtret och rengör det försiktigt under rinnande vatten. Ställ filtret efter detta tillbaka på plats och skruva röret på plats.

Möjlig felsökning

Problem i diskmaskinens funktion kan uppstå. Nedan har vi sammanställt några förslag som kan lösa problem utan att du behöver anlita en serviceman. Kanske har du glömt att trycka på någon knapp eller att utföra någon nödvändig funktion.

Diskmaskinen startar inte

Har du kontrollerat att:

- stickproppen sitter ordentligt i eluttaget, och att det inte är avbrott i strömtillförseln
- luckan är stängd ordentligt
- on/off knappen är i läget "ON"
- vattenkranen är öppen
- timerfunktionen inte är på

Maskinen fylls inte med vatten

Har du kontrollerat att:

- kranen är öppen och fäst ordentligt i röret
- det inte är vattenavbrott i området, kontrollera även att vattentrycket är tillräckligt
- röret inte är böjt
- filtret inte är täppt.

Kärlen är inte rena

Har du kontrollerat att:

- korrekt mängd tvättmedel tillsatts
- valda programmet är passligt för kärlen
- filtret och mikrofiltret är rent
- tvättarmarna är fria
- kärlen har placerats korrekt i korgarna

Vattnet avlägsnas inte ur diskmaskinen

Har du kontrollerat att:

- avloppsroret inte är böjt
- programmet fortfarande inte är igång
- filterdelarna inte är blockerade

Kalkrester eller vita ränder blir kvar på kärLEN

Har du kontrollerat att:

- saltbehållarens kork är ordentligt fast
- sköljmedlets ransonering är korrekt

Felmeddelanden

Diskmaskinen är försedd med ett säkerhetssystem, som kan detektera möjliga störningar i funktionen. Dessa problem anmäls i styrpanelen med hjälp av en eller två blinkande lampor. Efter att du skrivit upp vilka lampor som blinkar, släck apparaten och kontakta service.

Kranen är fast

Om du glömt att öppna kranen, anmäler apparaten detta genom att torkningens märkeslampa (7) samt END lamporna (8) blinkar. Öppna kranen och apparaten startar om några minuter. Om du inte är på plats låser sig apparaten och lamporna blinkar snabbt. Släck apparaten med hjälp av ON/OFF knappen, öppna vattenkranen och starta apparaten om 20 sekunder. Välj programmet på nytt som beskrivet tidigare i denna manual.

Filtrets blockeringsalarm

Om maskinen låst sig och märkeslamporna tvätt (6), sköljning (7), samt END (8) blinkar snabbt, betyder det att filtret blockerats av stora matrester. Släck apparaten, rengör filtret noggrant, och efter att du placerat det tillbaka på plats, starta apparaten åter. Välj programmet på nytt och apparaten startar normalt.

Alarm gällande vattenfyllningens solenoidfel

Om märkeslampan torkning (7) blinkar snabbt, SLÄCK OCH STARTA OM diskmaskinen om en minut. Om alarmet hålls på, släck först vattenkranen för att hindra vattenläckage, lossa sedan apparaten ur nätström och kontakta servicebolaget.

Kontakta närmaste auktoriserade serviceföretag om diskmaskinen inte fungerar efter dessa åtgärder och felet du upptäckt inte avlägsnar sig. Anmäl följande information till serviceföretaget:

- problemets natur

- modellsignum (modell ...) och serienummer (S/N), dessa kan läsas ur den lilla skylten på kanten av luckan.

Låt aldrig annan än auktoriserad servicefirma reparera apparaten. Diskmaskinen får repareras endast med originaldelar.